



2-SIDED LOCKING POST LATCH

Installation Instructions

English.....	1
Français.....	6
Español.....	11



Read all instructions prior to installing product.
Refer to manufacturers safety instructions when operating any tools.

To register your product, please visit: barretteoutdoorliving.com

⚠ WARNING:

- Improper installation of this product can result in personal injury. Always wear safety goggles when cutting, drilling and assembling the product.
- Incorrect installation may cause harm to the gate or individual.

NOTICE:

- DO NOT attempt to assemble the kit if parts are missing or damaged.
- DO NOT return the product to the store, for assistance or replacement parts call: 1-800-336-2383.

TOOLS NEEDED:

	Safety Glasses
	Tape Measure
	Pencil
	Drill/Driver
	3/8" Driver bit
	3/16" Drill bit

Component list:

QTY	Description
1	Latch
1	Striker
10	1/4" Hex Screws

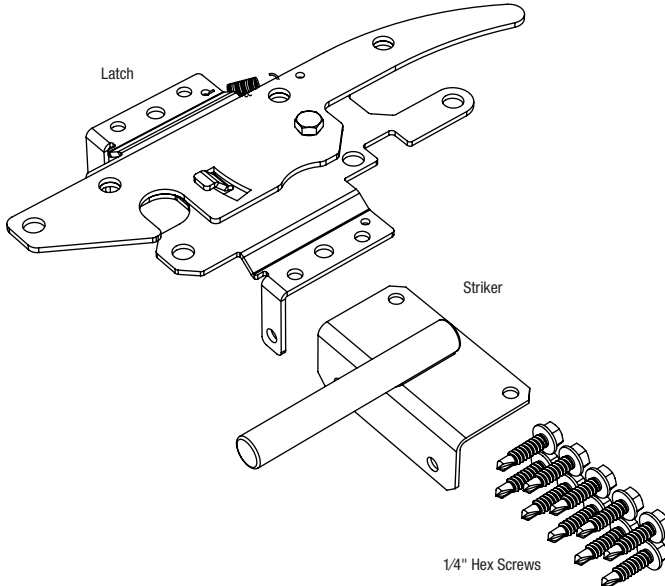

To obtain and review a copy of the warranty please visit: barretteoutdoorliving.com. You may also contact us at 1-800-336 2383 or email Cs.outdoorliving@ebarrette.com

1. Determine Latch Specifications for Clearance:

- The Standard Post Latch requires a latch clearance of 1"-3" and works with a post size of 4"+ and upright size of 2"+ (Fig. 1).

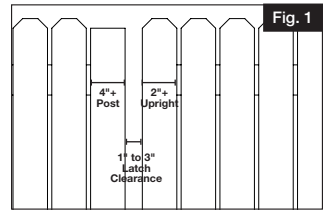

2. Determine Latch Location:

NOTE: Latch should be on the same side as the hinges.

- With gate closed, align latch on post at desired height and center striker on gate (Fig. 2).
- Mark screw location on post and gate (Fig. 3).

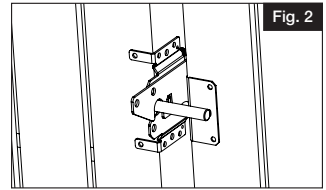

3. Mount Latch on Post:

- Drill 3/16" pilot holes on the post for latch location (Fig. 4).
- Install latch to post with provided screws and tighten (Fig. 5).

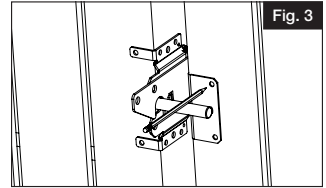

4. Mount Striker on Gate:

- Drill 3/16" pilot holes on the gate for striker location (Fig. 6).
- Install striker to gate with provided screws and tighten (Fig. 7).

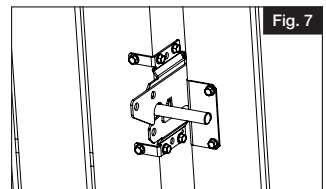
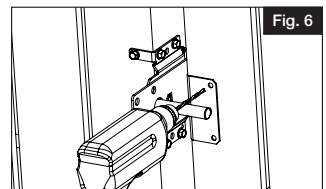
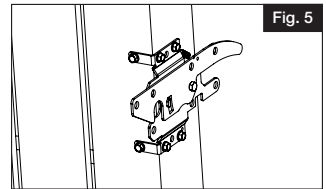
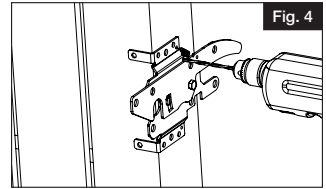



Barrette Outdoor Living
545 Tilton Rd, Egg Harbor City, NJ. 08215
barretteoutdoorliving.com • (800) 336-2383



LOQUET POUR POTEAU AVEC ACCÈS DES DEUX CÔTÉS

Instructions d'installation

English.....	1
Français.....	5
Español.....	9



⚠ AVERTISSEMENT:

- Une mauvaise installation du produit peut causer des blessures. Toujours porter des lunettes de sécurité lors de la coupe, du perçage et de l'assemblage du produit.
- Une installation incorrecte est susceptible de causer des dommages.

AVIS:

- NE PAS tenter d'assembler le kit s'il y a des pièces endommagées ou manquantes.
- NE PAS retourner le produit au magasin. Pour obtenir de l'aide ou des pièces de remplacement, composer le 1-800-336-2383.

OUTILS REQUIS:

	Lunettes de sécurité
	Ruban à mesurer
	Crayon
	Perceuse/tournevis
	Embout 3/8 po (9 mm)
	Foret 3/16 po (4,8 mm)

Liste des Composantes:

QTY	Description
1	Loquet
1	Gâche
10	Vis à tête hexagonale 1/4 po (6 mm)

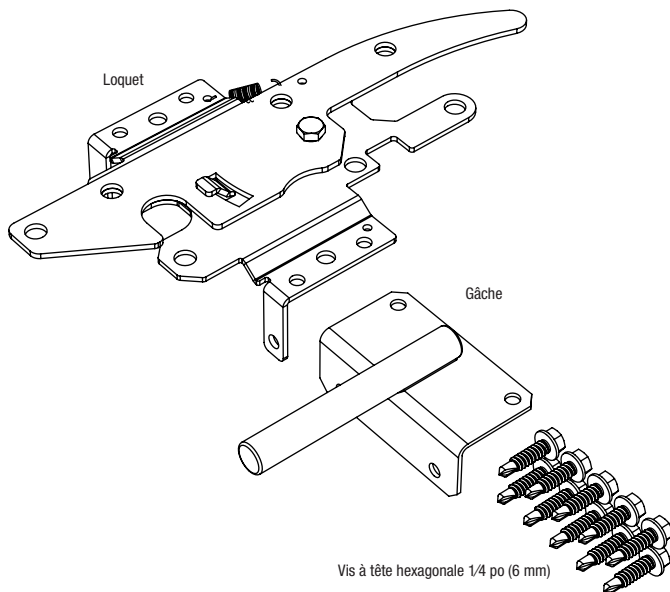

Pour obtenir et examiner une copie de la garantie, visiter: barretteoutdoorliving.com. Vous pouvez également nous appeler au 1-800-336 2383 ou nous envoyer un courriel à Cs.outdoorliving@ebarrette.com

1. Déterminer les spécifications du loquet pour le dégagement:

- Le loquet standard pour poteau nécessite un dégagement de loquet de 1 po à 3 po (25 mm à 76,2 mm) et fonctionne avec des poteaux de 4 po (101,6 mm) et plus et des montants de 2 po (50 mm) et plus (Fig. 1).

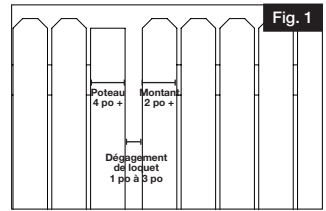

2. Déterminer l'emplacement du loquet:

REMARQUE: Le loquet doit être installé du même côté que les charnières.

- Avec la barrière fermée, aligner le loquet sur le poteau à la hauteur désirée, et centrer la gâche sur la barrière (Fig. 2).
- Marquer l'emplacement des vis sur le poteau et la barrière (Fig. 3).

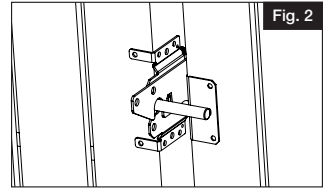

3. Installer le loquet sur le poteau:

- Percer des avant-trous de 3/16 po (4,8 mm) sur le poteau à l'emplacement du loquet (Fig. 4).
- Installer le loquet sur le poteau à l'aide des vis fournies. Serrer les vis (Fig. 5).

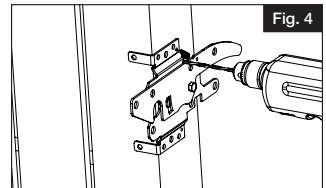
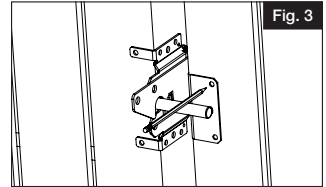

4. Installer la gâche sur la barrière:

- Percer des avant-trous de 3/16 po (4,8 mm) sur la barrière à l'emplacement de la gâche (Fig. 6).
- Installer la gâche sur la barrière à l'aide des vis fournies. Serrer les vis (Fig. 7).

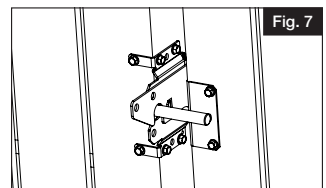
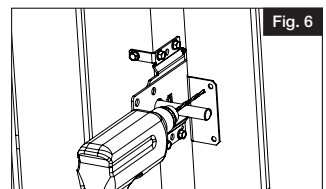
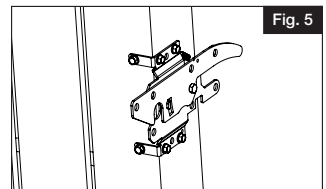



Barrette Outdoor Living
545 Tilton Rd, Egg Harbor City, NJ. 08215
barretteoutdoorliving.com • (800) 336-2383



CERROJO DE POSTE DE ACCESO POR AMBOS LADOS

Instrucciones de instalación

English.....	1
Français.....	5
Español.....	9



Lea todas las instrucciones antes de instalar el producto.
Consulte las instrucciones de seguridad del fabricante al utilizar herramientas

Para registrar su producto, visite: barretteoutdoorliving.com

⚠ ADVERTENCIA:

- La instalación incorrecta de este producto puede resultar en lesiones corporales. Utilice siempre gafas de seguridad al momento de cortar, taladrar y ensamblar el producto.
- La instalación incorrecta puede causar daños al portón o a personas.

AVISO:

- NO intentar ensamblar el kit si faltan piezas o las piezas están dañadas.
- NO devolver el producto a la tienda; para solicitar ayuda o piezas de repuesto, llame al: 1-800-336-2383.

HERRAMIENTAS QUE SE REQUIEREN:

	Gafas de protección
	Cinta métrica
	Lápiz
	Taladro/Desarmador
	Punta de desarmador de 3/8"
	Broca de 3/16"

Lista de los componentes:

QTY	Description
1	Cerrojo
1	Traba
10	Tornillos hexagonales de 1/4"

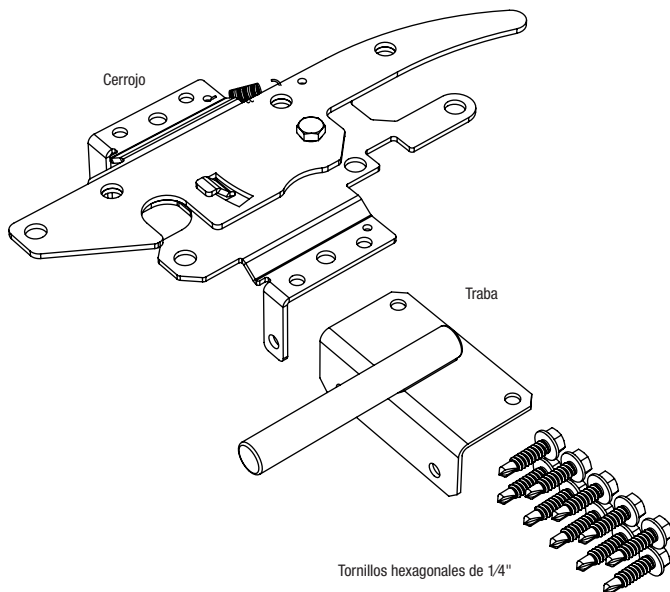

Para obtener y revisar una copia de la garantía, visite: barretteoutdoorliving.com. También puede contactarnos en: 1-800-336 2383 o correo electrónico Cs.outdoorliving@ebarrette.com

1. Determinar las especificaciones del cerrojo para el espacio libre:

- El cerrojo de poste estándar requiere un espacio libre para el cerrojo de 1" a 3" y funciona con un poste de 4" o más de tamaño un montante de 2" o más de tamaño (Fig. 1).

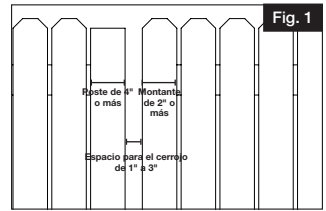

2. Determinar la ubicación del cerrojo:

NOTA: El cerrojo debe estar en el mismo lado que las bisagras.

- Con el portón cerrado, alinee el cerrojo en el poste a la altura deseada y centre la traba en el portón (Fig. 2).
- Marque la ubicación de los tornillos en el poste y el portón (Fig. 3).

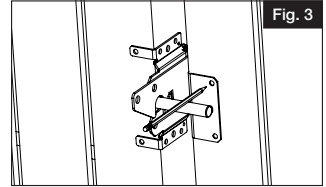
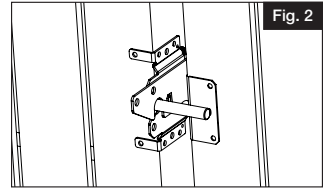

3. Instalar el cerrojo en el poste:

- Taladre agujeros guía de 3/16" en el poste para la ubicación del cerrojo (Fig. 4).
- Instale el cerrojo en el poste con los tornillos suministrados y apriételes (Fig. 5).

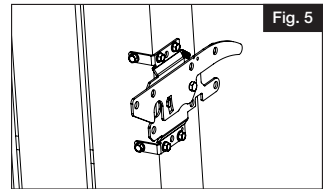
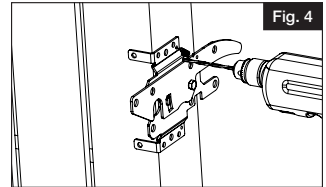

4. Instalar la traba en el portón:

- Taladre agujeros guía de 3/16" en el portón para la ubicación de la traba (Fig. 6).
- Instale la traba en el portón con los tornillos suministrados y apriételes (Fig. 7).

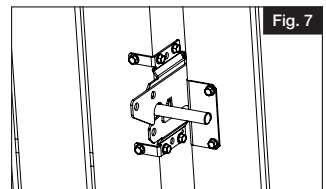
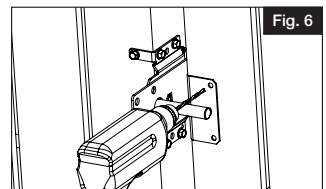



Barrette Outdoor Living
545 Tilton Rd, Egg Harbor City, NJ. 08215
barretteoutdoorliving.com • (800) 336-2383