



## ESTATE GATE HINGE KIT

### Installation Instructions

English.....	1
Français.....	5
Español.....	9



Read all instructions prior to installing product.  
Refer to manufacturers safety instructions when operating any tools.

To register your product, please visit: [barretteoutdoorliving.com](http://barretteoutdoorliving.com)

## WARNING:

- Improper installation of this product can result in personal injury. Always wear safety goggles when cutting, drilling and assembling the product.
- Incorrect installation may cause harm to the gate or individual.
- Not pool code approved.

## NOTICE:

- DO NOT attempt to assemble the kit if parts are missing or damaged.
- DO NOT return the product to the store, for assistance or replacement parts call: 1-877-265-2220.

## TOOLS NEEDED:

Estate Gate
Safety Glasses
Level
Tape Measure
Wrench
Pencil
2" Spacer blocks

## Component list:

QTY	Description
2	Hinge Assemblies
12	1/2" Square Nuts
12	1/2" Hex Socket Screws
1	Allen Wrench

## NOTE:

- Estate Gate Hinge can only be assembled on a 2" gate upright.
- Heavy-Duty Estate Gate Hinge can only be assembled on a 2½" gate upright.

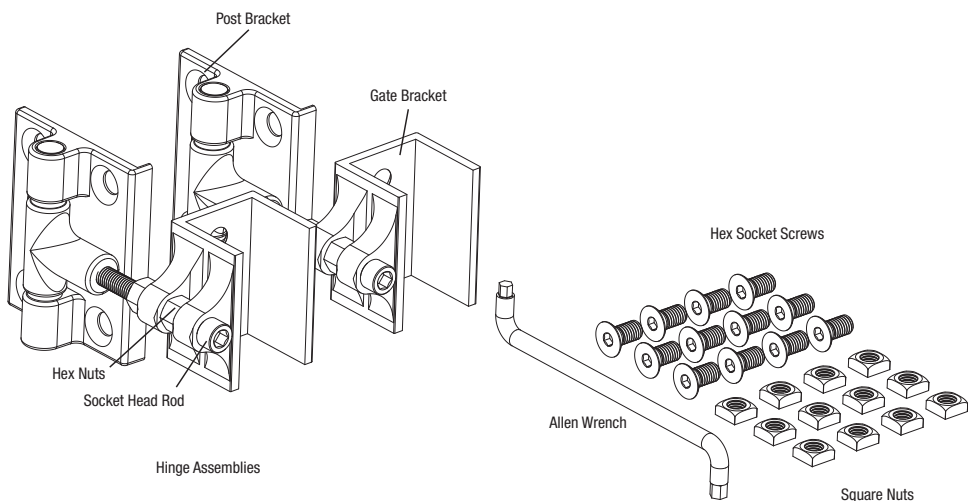

To obtain and review a copy of the warranty please visit: [barretteoutdoorliving.com](http://barretteoutdoorliving.com). You may also contact us at 1-877-265-2220 or email [Cs.outdoorliving@ebarrette.com](mailto:Cs.outdoorliving@ebarrette.com)

# 1.

## Determine Gate Opening:

Gate opening is determined by width of gate plus clearance for hinge ( $\frac{3}{4}$ " ) plus clearance for latch/drop rod (Fig. 1) (see latch instructions for details).

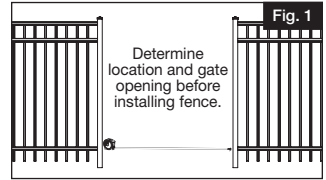

# 2.

## Disassemble Hinge For Installation:

Using provided Allen Wrench, remove the socket head rod from the hinge arm and gate bracket (Fig. 2). You will need the removed rod and hex nuts later for re-assembling.

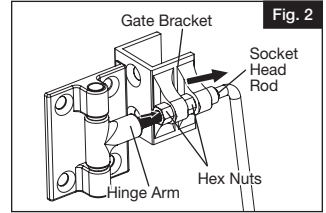

# 3.

## Mount Gate Bracket

Install the hinge on the gate upright. The gate can be adjusted to swing 180 degrees.

- Assemble two hex socket screws and two square nuts onto each of the gate brackets (Fig. 3).
- Slide gate brackets into groove of gate. Align at desired position. Use maximum spacing between hinges as gate allows. (Fig. 4).
- Secure to gate using provided Allen Wrench (Fig. 5).

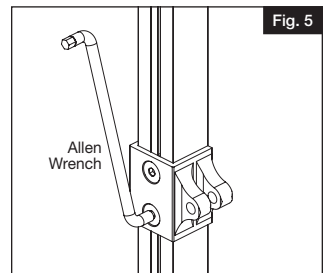
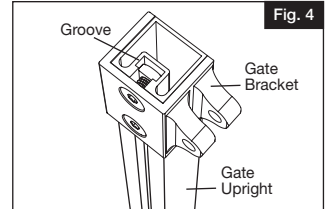
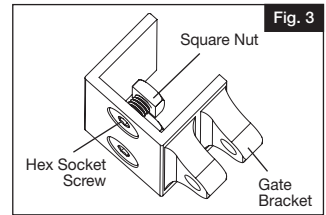

# 4.

## Mount Post Bracket

- a. Assemble four hex socket screws and four square nuts onto each of the post brackets (Fig. 6).
- b. Slide post brackets into grooves of post and tighten slightly to hold hinges in place (Fig. 7).

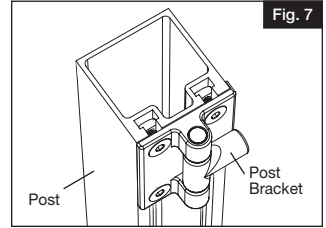
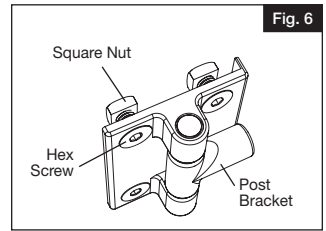

# 5.

## Mount Gate Bracket to Post Bracket

### NOTE:

- a. Cut two 2" spacer blocks to help support the gate prior to installing gate bracket/gate to post bracket.
- b. Position the gate level to the post and align the post brackets to the gate brackets (Fig. 8).
- c. Holding two hex nuts in place, insert and thread the socket head rod through the openings on the gate bracket (Fig. 9).
- d. Continue to thread the socket head rod into the arm of the post bracket and secure using the provided Allen Wrench (Fig. 9).

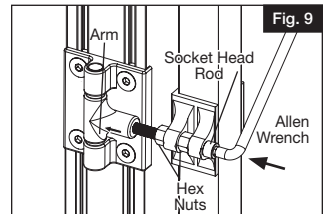
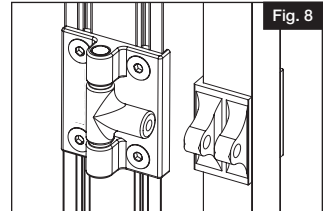

# 6.

## Adjusting The Hinge

Adjust the hinge width or position to the gate post using the two hex nuts (Fig. 10).

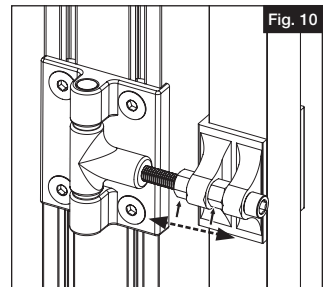



# TROUSSE DE CHARNIÈRES POUR BARRIÈRE ESTATE

## Instructions d'installation

English.....	1
Français.....	5
Español.....	9



Lire toutes les instructions avant d'installer le produit.  
Consulter les consignes de sécurité du fabricant lors de l'utilisation des outils.

Pour enregistrer votre produit, veuillez visiter: [barretteoutdoorliving.com](http://barretteoutdoorliving.com)

## AVERTISSEMENT :

- L'installation incorrecte de ce produit peut entraîner des blessures. On doit toujours porter des lunettes de sécurité lors de la coupe, du perçage et de l'assemblage du produit.
- Une installation incorrecte est susceptible de causer des dommages à la barrière ou des blessures à la personne qui fait l'installation.
- Ce produit n'est pas approuvé pour les piscines.

## AVIS :

- Ne pas tenter de monter le kit si des pièces sont manquantes ou endommagées
- ne pas retourner le produit au magasin ; pour une aide ou un remplacement, faire le numéro suivant: 1-877-265-2220.

## OUTILS REQUIS:

	Portail de Estate
	Lunettes de sécurité
	Niveau
	Mètre à ruban
	Cisé
	Crayon
	Cales d'espacement 50 mm

## Liste des Composantes:

QTE	Description
2	Assemblages de charnière
12	Écrous carrés 12 mm
12	Vis à six pans creux 12 mm
1	Clé Allen

## REMARQUE:

- Les charnières de barrière Estate ne peuvent être installées que sur des montants de 2 po (50 mm).
- Les charnières de barrière Estate robustes ne peuvent être installées que sur des montants de 2½ po (63,5 mm).

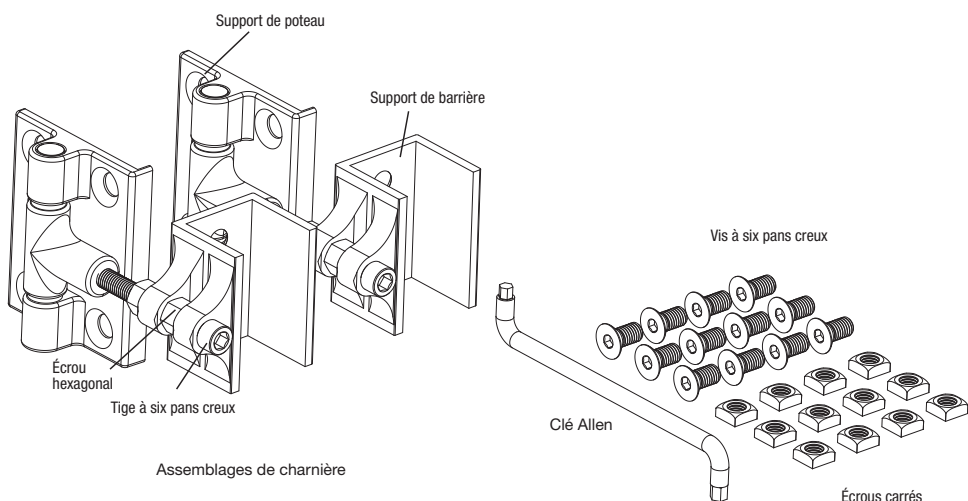

Pour obtenir et examiner une copie de la garantie, visiter: [barretteoutdoorliving.com](http://barretteoutdoorliving.com). Vous pouvez également nous appeler au 1-877-265-2220 ou nous envoyer un courriel à [Cs.outdoorliving@ebarrette.com](mailto:Cs.outdoorliving@ebarrette.com)

# 1.

## Déterminer l'ouverture du portail :

L'ouverture du portail est déterminée par la largeur du portail plus l'espace pour les charnières (19.05 mm) plus un intervalle pour le loquet ou la barre de fermeture (Fig. 1) (voir les instructions du loquet pour plus de détails).

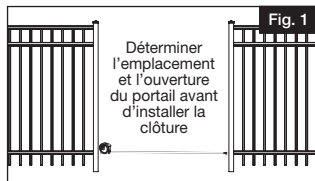

# 2.

## Démontage de la charnière en vue de l'installation:

En utilisant la clé Allen fournie, enlever la tige à six pans creux du bras d'articulation et du support de barrière (Fig. 2). On se servira de la tige et des écrous hexagonaux plus tard lors du remontage.

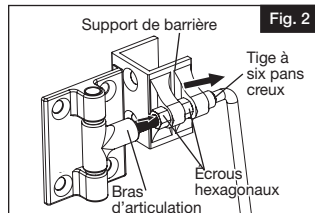

# 3.

## Montage des supports de barrière :

Installer la charnière sur le montant de barrière. On peut régler la barrière pour qu'elle oscille jusqu'à 180 degrés.

- Assembler deux vis à six pans creux et deux écrous carrés sur chacun des supports de barrière (Fig. 3).
- Insérer les supports de barrière dans la rainure de la barrière. Aligner à l'emplacement désiré. Utiliser l'espacement maximal permis entre les charnières.(Fig. 4).
- Fixer les supports à la barrière au moyen de la clé Allen fournie (Fig. 5).

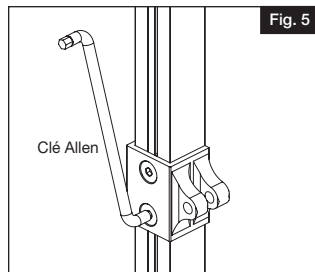
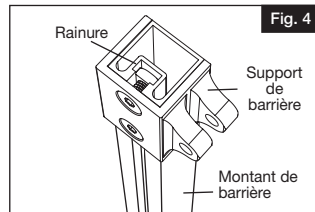
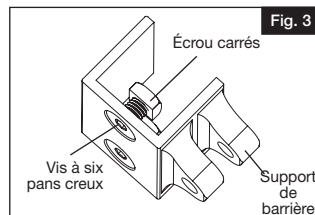

# 4.

## Montage des supports de poteau :

- Assembler quatre vis à six pans creux et quatre écrous carrés sur chacun des supports de poteau (Fig. 6).
- Insérer les supports de poteau dans les rainures du poteau et serrer légèrement les vis pour maintenir les charnières en place (Fig. 7).

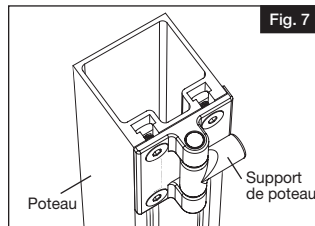
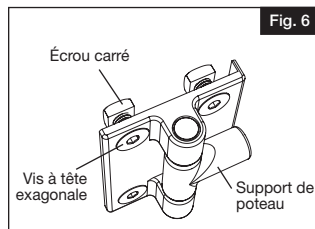

# 5.

## Installation des supports de barrière sur les supports de poteau:

### REMARQUE:

- Couper deux cales d'espacement de 50 mm pour aider à supporter la barrière avant l'installation des supports de barrière sur les supports de poteau.
- Placer la barrière afin qu'elle soit au même niveau que les poteaux, et aligner les supports de poteau sur les supports de barrière (Fig. 8).
- Enfiler la tige à six pans creux dans l'ouverture du support de barrière jusqu'à dans l'écrou hexagonal (Fig. 9).
- Continuer d'enfiler la tige à six pans creux dans le bras du support de poteau, et fixer la tige au moyen de la clé Allen fournie (Fig. 9).

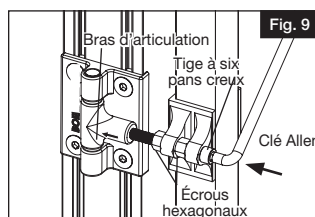
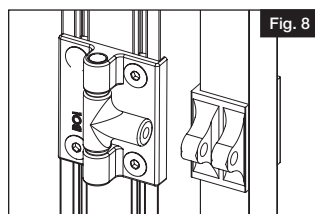

# 6.

## Réglage de la charnière:

Régler la largeur de la charnière ou placer charnière sur le poteau de barrière en utilisant les deux écrous hexagonaux (Fig. 10).

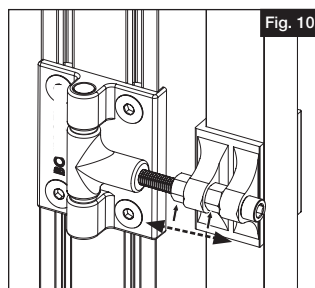





## KIT DE BISAGRA PARA PORTÓN

### Instrucciones de instalación

English.....	1
Français.....	5
Español.....	9



Lea todas las instrucciones antes de instalar el producto.  
Consulte las instrucciones de seguridad del fabricante al utilizar herramientas

Para registrar su producto, visite: [barretteoutdoorliving.com](http://barretteoutdoorliving.com)

## ADVERTENCIA:

- La instalación incorrecta de este producto puede provocar lesiones corporales. Utilice siempre gafas de seguridad al cortar, taladrar y ensamblar el producto.
- La instalación incorrecta puede causar daños a la puerta o a personas.
- No aprobado por el código de piscinas.

## AVISO:

- No intente instalar el kit si faltan piezas o las piezas están dañadas.
- no devuelva el producto a la tienda; para solicitar ayuda o piezas de repuesto llame al: 1-877-265-2220.

## OUTILS REQUIS:

	Puerta Estate
	Gafas de protección
	Nivel
	Cinta métrica
	Llave
	Pencil
	Bloques espaciadores de 2"

## lista de los componentes:

CTD	Descripción
2	Sistemas de bisagras
12	Tuercas cuadradas de 1/2"
12	Tornillos Allen hexagonales de 1/2"
1	Llave Allen

## NOTA:

- Las bisagras para portón Estate solo pueden instalarse en montantes de portón de 2" (5,04 cm).
- Las bisagras reforzadas para portón Estate solo pueden instalarse en montantes de portón de 2½" (6,35 cm).

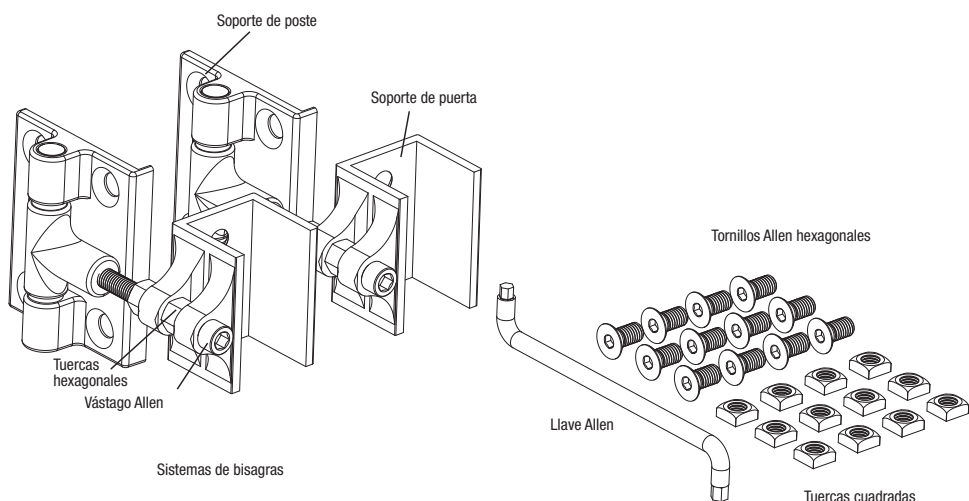

Para obtener y revisar una copia de la garantía, visite: [barretteoutdoorliving.com](http://barretteoutdoorliving.com). También puede contactarnos en: 1-877-265-2220 o correo electrónico [Cs.outdoorliving@ebarrette.com](mailto:Cs.outdoorliving@ebarrette.com)

# 1.

## Para determinar la apertura de puerta:

La apertura de la puerta se determina midiendo el ancho de la puerta más el espacio para la bisagra (19.05 mm) más el espacio para el cerrojo/tranca de gravedad (Fig. 1) (consulte las instrucciones del cerrojo para más información).

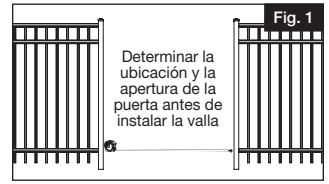

# 2.

## Desensamblar la bisagra para la instalación:

Utilizando una llave Allen, quite el vástago Allen del brazo de bisagra y del soporte de puerta (Fig. 2). Necesitará el vástago y las tuercas hexagonales más tarde para volver a ensamblar.

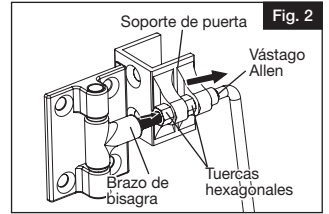

# 3.

## Instalar el soporte de puerta:

Instale la bisagra en el soporte vertical de puerta. La puerta se puede ajustar para girar a 180 grados.

- Instale dos tornillos de cabeza hexagonal y dos tuercas cuadradas en cada uno de los soportes de puerta (Fig. 3).
- Deslice los soportes de puerta en la ranura de la puerta. Alinear en la posición deseada. Utilizar la distancia máxima entre las bisagras, según lo permita el portón (Fig. 4).
- Fije la puerta con una llave Allen (Fig. 5).

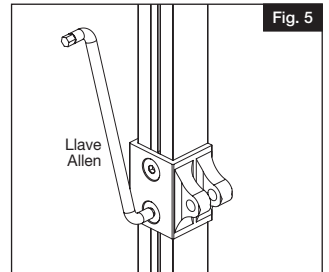
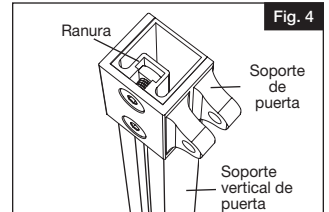
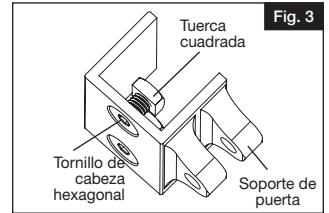

# 4.

## Instalar el soporte de poste:

- Instale cuatro tornillos de cabeza hexagonal y cuatro tuercas cuadradas en cada uno de los soportes de poste (Fig. 6).
- Deslice los soportes de poste en las ranuras del poste y apriete ligeramente para sujetar las bisagras en su lugar (Fig. 7).

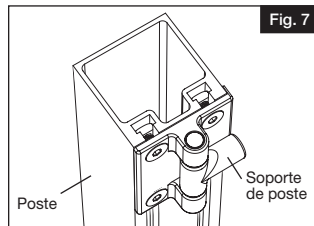
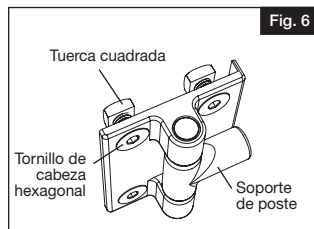

# 5.

## Instalar el soporte de puerta en el soporte de poste:

### NOTA:

- Corte dos bloques espaciadores de 2" para ayudar a apoyar la puerta antes de instalar el soporte de puerta/puerta en el soporte de poste.
- Coloque la puerta nivelada con respecto al poste y alinee los soportes de poste con los soportes de puerta (Fig. 8).
- Sujete dos tuercas hexagonales en su lugar, inserte y enrosque el vástago Allen a través de las aperturas en el soporte de puerta (Fig. 9).
- Continúe enroscando el vástago Allen en el brazo del soporte de poste y fíjelo con la llave Allen proporcionada (Fig. 9).

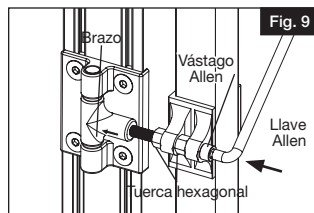
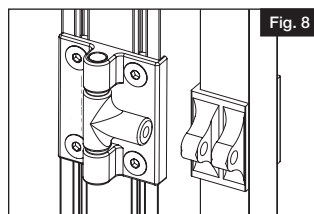

# 6.

## Ajuste de la bisagra:

- Ajuste el ancho o la posición de la bisagra con respecto al poste de la puerta con las dos tuercas hexagonales (Fig. 10).

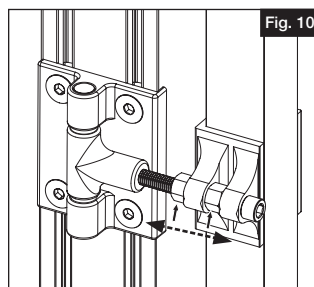



Barrette Outdoor Living  
545 Tilton Rd, Egg Harbor City, NJ. 08215  
[barretteoutdoorliving.com](http://barretteoutdoorliving.com) • (877) 265-2220