



ALUMINUM RAILING

Installation Instructions For Post, Rail and Stair Rail

- English 1
- Français 13
- Español 25



Read all instructions prior to installing product.
Refer to manufacturers safety instructions when operating any tools.

To register your product, please visit: barretteoutdoorliving.com

▲ WARNING:

- Improper installation of this product can result in personal injury. Always wear safety goggles when cutting, drilling and assembling the product.
- Incorrect installation may cause harm to the product or individual.
- Not pool code approved.

NOTICE:

- DO NOT attempt to assemble the kit if parts are missing or damaged.
- DO NOT return the product to the store, for assistance or replacement parts call: 1-877-265-2220.

BEFORE YOU BEGIN:

It is the responsibility of the installer to meet and/or exceed all code and safety requirements and to obtain all required building code permits.

The deck and railing installer should determine and implement appropriate installation techniques for each installation.

FASTENERS NEEDED:

Depending on Installation Method (Sold Separately)

3/8" Diameter Galvanized Bolts with Nuts (For Deck/Wood)
3/8" Masonry Anchors (For Concrete)
#10x3 1/2" Deck Screws (For Deck/Wood)

TOOLS NEEDED:

Safety Glasses
Pencil
Level
Chalk Line
3/16" & 1/8" Drill Bits
Drill
Hacksaw or Chopsaw*
Tape Measure
Scissors or Utility Knife
Tape
Rubber Mallet
Clamps
Fine-tooth Carbide Blade*
Deck Board (For Stair Rail Spacing)
2"x8" Wooden Blocks (For Post Support)
Shims (Steel Washers)
Clear, Weatherproof Silicone Caulk (For Glass Slats)

*If using a chopsaw, use a fine-tooth carbide blade.

Post Kit Components:

Description
Post, with Mounted Plate
Pyramid Post Top
2 Piece Base Trim
Secondary Mounting Plate

Rail Kit Components:

Description
Rail Cap
Top Rail
Bottom Rail
Locking Strips
Rail Bracket Kit
Square Baluster Kit
Hardware
Support Block

Angle Brackets sold separately.

Stair Rail Kit Components:

Description
Rail Cap
Top Rail
Bottom Rail
Locking Strips
Stair Bracket Kit
Square Baluster Kit
Hardware

1.

Planning:

- a. Posts are designed and manufactured to accept $\frac{3}{8}$ " fasteners (sold separately). Be sure to use appropriate fasteners for your installation.
- b. Determine the desired rail placement and snap a chalk line onto the mounting surface to ensure that all posts are aligned properly (Fig. 1).
- c. Plumb and level the posts using leveling shims (included) (Fig. 2), secure the posts in place with appropriate fasteners (sold separately) and install base trim on each post (Fig. 3).
- d. Determine the appropriate method for installing your posts below.

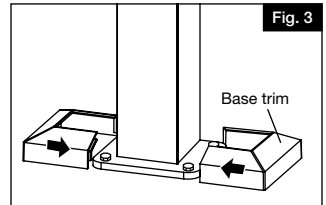
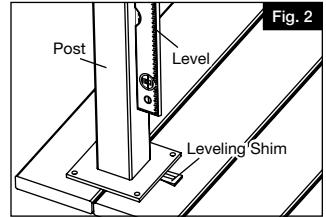
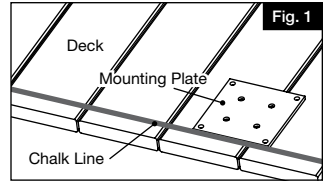

Concrete Surface Installations:

- a. Purchase four $\frac{3}{8}$ " masonry anchors according to local building codes.
- b. Mark holes through mounting plate onto concrete surface and follow masonry anchor manufacturer installation instructions.
- c. Install base trim sections around post. Take one side of base trim and push plastic plugs through the hole underneath. Take second half of base trim and push together (Fig. 3).

Deck/Wood Surface Installations:

- a. For decking applications, use the provided secondary mounting plate when securing posts in place.
- b. Beneath all post locations install at least two 2"x8" blocks using at least three #10x3½" deck screws penetrating through the joists at least 1½" into the blocks (sold separately) (Fig. 4 & 5).
- c. Mark holes through the bottom plate of steel post onto deck surface. Remove steel post and drill 7/16" holes in all four marks through deck board and blocking.

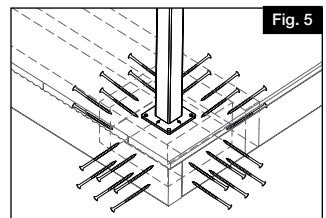
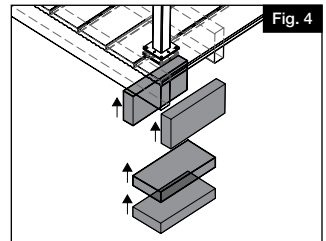

- d. Purchase $\frac{3}{8}$ " diameter galvanized bolts and nuts approximately 1" longer than the distance between steel mounting plates (minimum 5").
- e. Push bolts through post plate and attach separate bottom plate from beneath deck surface (Fig. 6).
Posts can be leveled as needed by using shims.
- f. Tighten bolts, install base trim sections around post. Take one side of base trim and push plastic plugs through the hole underneath. Take second half of base trim and push together (Fig. 3).

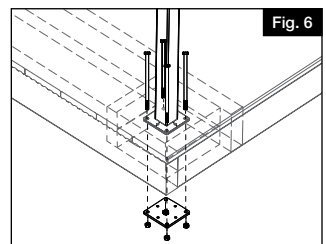

2.

Option A. For 2.5" aluminum posts only – Take mounting jig out of rail kit and align on top of trim as shown. Pre-drill two holes for bottom bracket. Measure 32" up from the top of the trim and make a mark. Align bottom of jig with the mark and pre-drill 4 holes (Fig 7).

Option B. Remove template from rail kit. Align template with the base trim and post. Secure template in place using a piece of tape. Pre-drill through the desired marked locations on the template using a 1/8" drill bit.

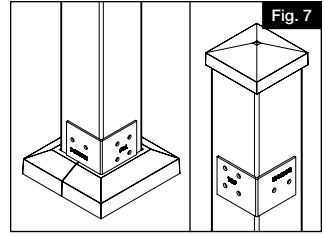

3.

Remove template/jig, align brackets (Fig. 8) with the holes ensuring the brackets are square, and fasten brackets in place using the 1 1/2" screws provided.

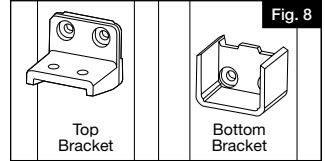

NOTE:

Mounting hardware included is comprised of (13) 1 1/2" screws and (4) 1 5/8" screws. Be sure to use 1 1/2" screws when installing brackets and keep longer 1 5/8" screws for installing top rail. 1 5/8" are specifically designed to be longer and lock top rail in place at the end of installation.

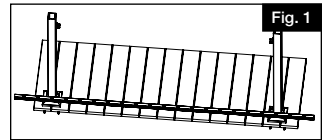

RAIL INSTALLATION - FOR SQUARE AND/OR SPIRAL BALUSTERS

1.

Cut Rails to Length (Top & Bottom Rails, Top Rail Cap):

- Place bottom rail across post opening leaving equivalent spacing from last baluster to post on each end. Make sure there is even spacing from baluster hole to post (Fig. 1)
- Mark rail flush to post.
- From marked lines, mark additional parallel line 1/4" from first line to allow for bracket clearance (Fig. 2).
- Align top rail and top rail cap with bottom rail and mark all before cutting to size. Then cut all to same length with a fine-tooth carbide blade. (Fig. 3).

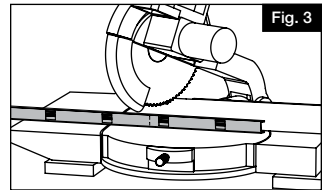
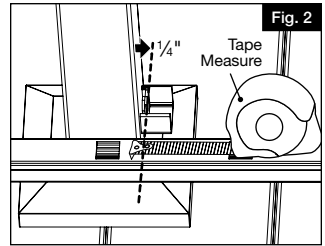

NOTE:

Ensure the ridges on the top and bottom rail are oriented on the same side before transferring your marks and cutting (Fig 4).

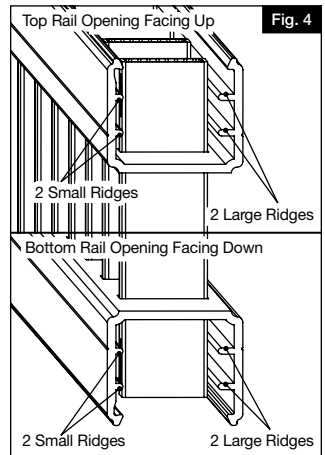

2.

Assemble Railing Section:

- Place top and bottom rail on a smooth, flat and clean surface. Then, align the top and bottom rails so that the ridges inside the rails are oriented on the same side (Fig. 4).

NOTE:

There are two (2) ridges on both sides that are different sizes.

- b. Insert all balusters through the square holes in both top and bottom rails, making sure the hole in each baluster goes in the same direction facing the side with the two (2) small ridges (Fig. 5).
- c. Make sure the balusters in the rails are about 2" above the rail and in-line with each other (Fig. 5).
- d. Snap in bumps from locking strip into holes of the baluster for both top and bottom rails. Make sure arrows on locking strip face rails (Fig. 6). Arrows will point towards each other during assembly. Run your fingers along both the rails to ensure locking strip is fully engaged prior to moving on to Step 3. Strips must be fully engaged to lock balusters in place.
- e. If the rails were cut shorter in step 1, then there will be some extra locking strip at the end of install. Use scissors or a utility knife to trim off the excess, while leaving approximately 2" after the last engaged bump.
- f. Pull the top and bottom rails towards ends, guiding the rails over the locking strips until snug.
- g. Stand rail section up and fully lock balusters into the rails. Place one foot on the top of the bottom rail, between the second and third baluster while at the same time placing a hand under the bottom of the top rail between the second and third baluster. Push with foot and pull with hand until locking is completed. You should hear a snap as the strip locks into the rail. Repeat this process for the middle and the end of the panel (Fig. 7 & 8).

NOTE:

If no snap is heard or felt, use a rubber mallet to tap underneath of top rail to ensure a full connection.

3.

Install Support Block:

Pivot support block in place under the rail (Fig. 9).

NOTE:

Secure support block to the mounting surface using 1½" screw(s) provided and press cover into place using plastic plug (Fig. 10).

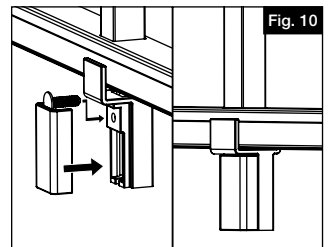
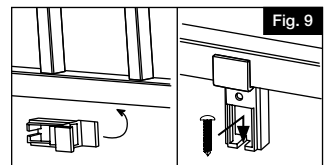
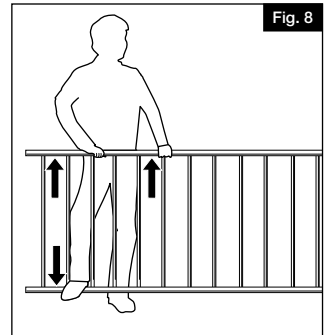
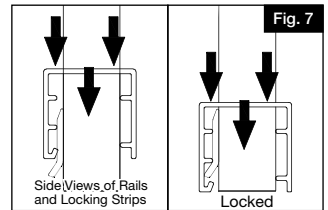
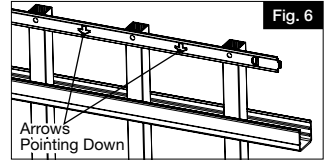
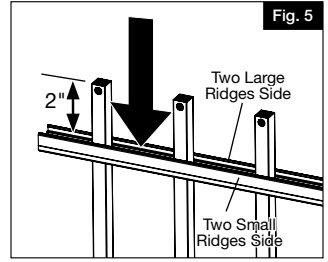

4.

Attaching Bottom Rail Bracket Cover:

Test fit the rail panel. Once proper fit is ensured, press bottom bracket covers onto the ends of the bottom rail (Fig. 11) and set panel in place on brackets.

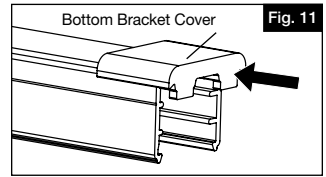

5.

Connect Rails to Brackets:

a. Press top rail cap and bracket covers onto the top rail that was cut in step 1 onto the top of the panel. Press down on the top rail cap to ensure that it fits snug onto the panel and that the top rail bracket end covers are being held in place by the line bracket (Fig. 12).

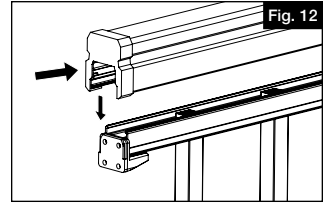

b. Using the holes in the bracket as a guide, pre-drill two (2) 1/8" holes from under the bottom of the rail up through the top rail. Drive two (2) 1 1/2" screws up through the hole locking the bracket, panel and top rail together, being careful not to drill through the top of the top rail (Fig. 13).

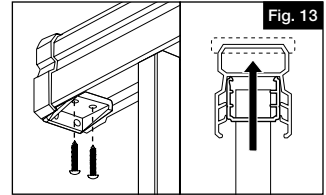

c. Install pyramid post top onto each post (Fig. 14).

NOTE:

A rubber mallet may be needed for a proper fit.

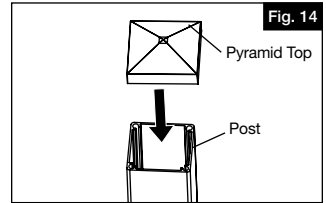

STAIR RAIL INSTALLATION

1.

Assemble rail panels as described in "Rail Installation."

NOTE:

- Taller posts (sold separately) may be needed for either bottom or top of the stairs, depending on the angle of the stairway or the location of where the posts will be installed relative to the nose of the stair tread. Bottom stair posts may also be moved out from bottom step (Fig. 1).

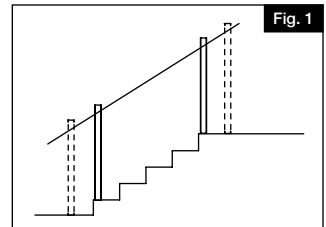

See "Post Installation" section for "Deck/Wood Surface Installations."

2.

Place a deck board on the stair noses spanning from post to post. Place the stair panel on the board across the opening and plumb balusters while ensuring equal spacing on each end. Clamp the panel in place at this location (Fig. 2).

NOTE:

Use the proper deck board thickness to result in the desired finished rail height.

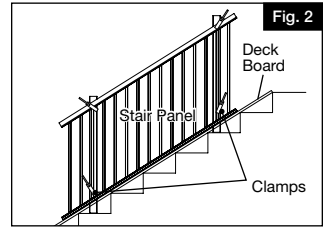

3.

Temporarily assemble top and bottom stair mounting brackets. Brackets slide into bracket bases, bracket cover is aligned, and the bracket is fastened together using the hinge bolt provided (Fig. 3 & 4).

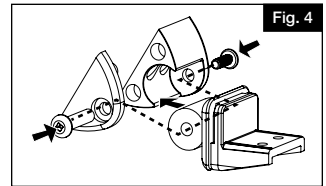
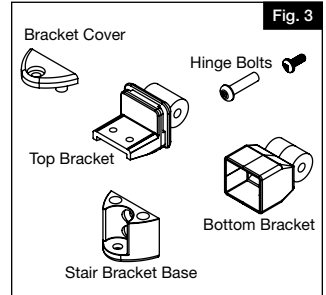

4.

- Hold each respective bracket (angled) against the post face, align bracket with stair panel and mark all four (4) ends of the rail panel (Fig. 5).
- Repeat this on the opposite side of the panel and be sure to label the top rail to simplify placement after cutting.

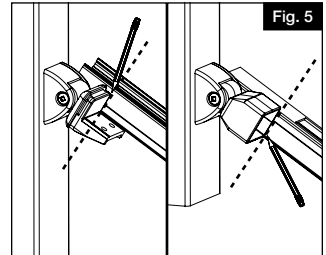

5.

- For the bottom rail only, add $\frac{3}{4}$ " (toward the rail end or post) to the marks made on the panel in step 3 (Fig. 6) and cut the panel at these marks.
- For the top rail, cut the panel directly on the marks made in step 3. Insert the bottom brackets onto bottom rail, align top brackets (temporarily secure brackets in place with tape), and test the panel for proper fit.
- Once proper fit is ensured, mark the bracket positions at all four (4) locations (Fig. 7) and remove brackets from the rail panel.

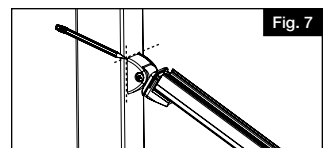
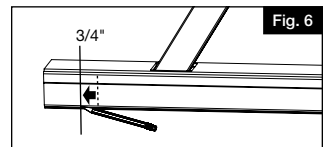

6.

- a. Loosely assemble the stair bracket base and cover and use it as a template to mark locations for pre-drilling.

NOTE:

If base is centered without bracket cover, rail will NOT be centered.

- b. Place the stair bracket base on the post aligned with the marks made in step 5 (Fig. 7) ensuring that brackets are properly oriented.
- c. Mark the two hole locations shown (Fig. 8) for each bracket and pre-drill using a $\frac{1}{8}$ " bit.
- d. Secure brackets to post using the non-painted flat head $1\frac{1}{2}$ " screws provided

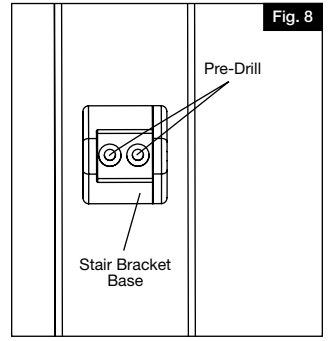

7.

- a. Measure the length of the rail panel and cut the top rail to match. Press down on the top rail to ensure that it fits snugly onto the panel (Fig. 9).
- b. Align top stair bracket with the rail end only at the top of the stairs (Fig. 9). Using the pre-drilled holes as a guide, drill through the railing using a $\frac{1}{8}$ " drill bit being careful not to drill through the top of top rail. Do this for the top of the stairs only (Fig. 10).

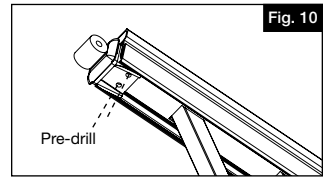
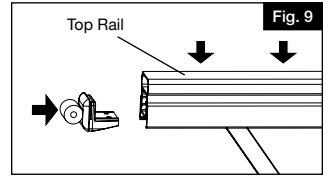

8.

- a. Press top rail cap and end covers onto both ends of the top rail. Slide top brackets in place on the rail ends, ensuring that the top rail cap and covers nest into the grooves of the brackets (Fig. 11).
- b. Align the bracket, panel and top rail. Drive two (2) $1\frac{1}{8}$ " painted pan head screws through the pre-drilled holes locking the assembly together at the top of the stair rail only.

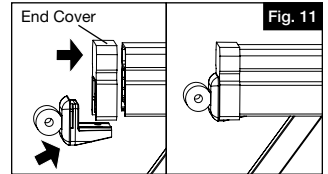

9.

- a. Press bottom brackets onto the bottom rails. Slide all four (4) brackets into bracket bases which are connected to the posts.
- b. Slide bracket covers onto the bases and loosely secure in place with provided hinge bolts (Fig. 12).

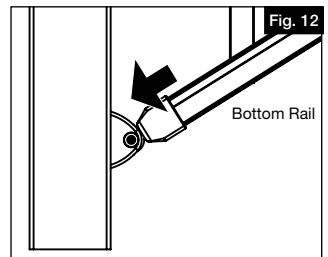

10.

- a. Pre-drill the top rail at the bottom stair post using the bracket holes as a guide (Fig. 13).
- b. Drive two (2) 1½" painted pan head screws up through the holes locking the bracket, panel and top rail together. Once the top rail is secured, tighten all four (4) of the hinge bolts to lock stair panels in place.

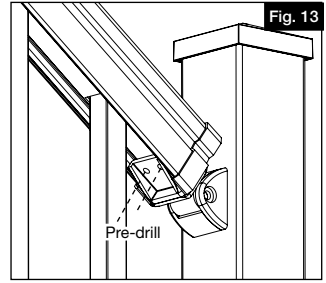

11.

- Install pyramid post top onto each post (Fig. 14).
- NOTE:**
A rubber mallet may be needed for a proper fit.

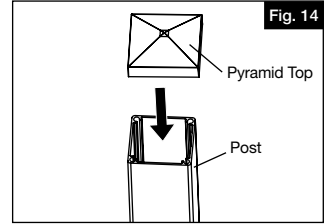

ANGLE RAIL INSTALLATION

NOTE:

Angle rail installation uses a combination of features used in both the rail and stair applications. This installation will use the same bracket base of the stair brackets and similar components, while using the preset layout of the installation template for quick and easy installation.

1.

Angle rail brackets must be purchased separately. Angle rail mounting varies greatly on each installation.

2.

- a. Remove template from rail kit. Refer to angle bracket components (Fig. 1).
- b. Align bottom of template with top of the base trim and secure in place with a piece of tape or rubber band.
- c. Follow instructions on template for pre-drilling using a ⅜" drill bit, then remove the template.
- d. Align top and bottom bracket bases with covers attached (Fig. 2) with the holes ensuring that they are square. Fasten bracket bases in place using the non-painted flat head 1½" screws provided.

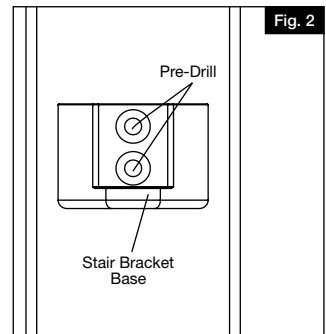
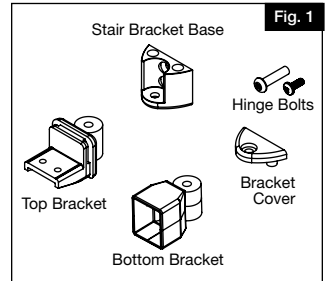

3.

a. Temporarily assemble top and bottom level angle brackets. Mounting brackets slide into bracket base, bracket cover is aligned, and the bracket is fastened together using the hinge bolt provided (Fig. 3).

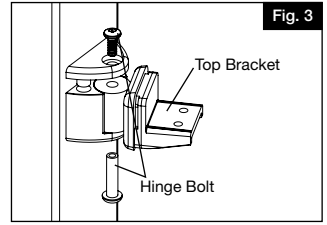

b. Align panel on desired angle and mark the top rails (Fig. 4) and bottom rails (Fig. 5).

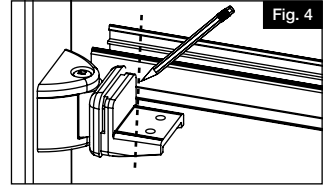

c. Repeat this on the other side of the panel. Label the top of the rail panel to simplify installation.

4.

a. For the bottom rail only, add $\frac{3}{4}$ " (toward the rail end or post (Fig. 6) to the marks made on the panel in step 3 (Fig. 5) and cut the panel at these marks.

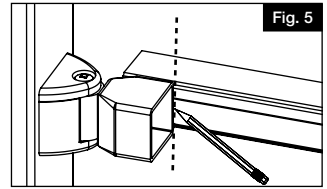

b. For the top rail, cut the panel directly on the marks made in Step 3 (Fig. 4).

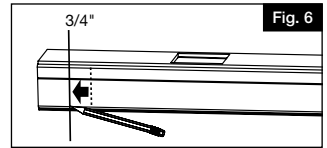

c. Cut the top rail to the same length.

5.

Assemble Railing Section:

Follow Step 2 from "*RAIL INSTALLATION - FOR SQUARE AND/OR SPIRAL BALUSTERS*" on Page 4.

6.

Install Support Block:

Pivot support block in place under the rail (Fig. 12).

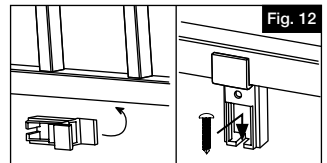

NOTE:

Secure support block to the mounting surface using $1\frac{1}{2}$ " screw(s) provided and press cover into place using plastic plug (Fig. 13).

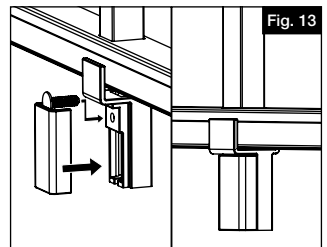

7.

- a. Remove the hinge bolts from the bottom brackets. Remove the bottom brackets from the bracket bases, and insert the bottom brackets into each end of the bottom rail (Fig. 14).
- b. Slide the bottom bracket (and rail) into the bottom mounting base while setting the top rail on top of the top rail bracket.
- c. Reinsert the hinge bolt through the bottom brackets to lock assembly into place.

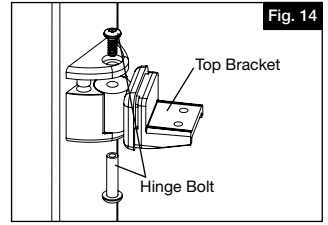

8.

Connect Rails to Brackets:

- a. Press top rail bracket end covers onto each end of the top rail cap that was previously cut. Press down on the top rail cap to ensure that it fits snug onto the panel and that the top rail end bracket covers are being held in place by the line bracket (Fig. 15).
- b. Using the holes in the bracket as a guide, pre-drill two (2) $\frac{1}{8}$ " holes from under the bottom of the rail up through the top rail. Drive two (2) $1\frac{1}{8}$ " screws up through the hole locking the bracket, panel and top rail together, being careful not to drill through the top of the top rail (Fig. 16).
- c. Install pyramid post top onto each post (Fig.17).

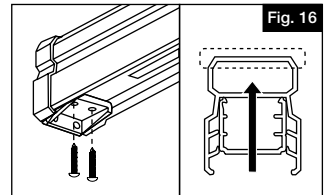
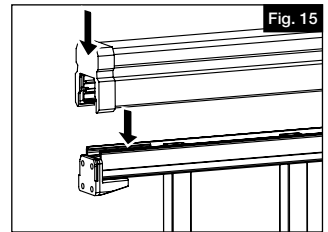

NOTE:

A rubber mallet may be needed for a proper fit.

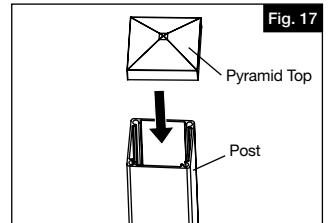



RAMPE EN ALUMINIUM

Instructions Pour L'installation Des Poteaux, Des Rampes Horizontales Et Des Rampes D'escalier

English.....	1
Français.....	13
Español.....	25



Lire toutes les instructions avant d'installer le produit.
Consulter les consignes de sécurité du fabricant avant d'utiliser des outils.

Pour enregistrer le produit, visiter : **barretteoutdoorliving.com**

▲ AVERTISSEMENT :

- Une mauvaise installation du produit peut causer des blessures. Toujours porter des lunettes de sécurité lors de la coupe, du perçage et de l'assemblage du produit.
- Une installation incorrecte est susceptible de causer des dommages au produit ou des blessures aux personnes.
- Ce produit n'est pas approuvé pour les piscines.

AVIS :

- NE PAS essayer d'assembler le kit s'il y a des pièces manquantes ou endommagées.
- NE PAS retourner le produit au magasin. Pour obtenir de l'aide ou des pièces de remplacement, composer le 1-877-265-2220.

AVANT DE COMMENCER :

L'installateur a la responsabilité de respecter, ou même de dépasser, les exigences du code du bâtiment et les exigences de sécurité, ainsi que d'obtenir tous les permis de construction nécessaires.

L'installateur de terrasse et de rampes doit déterminer et mettre en œuvre les techniques d'installation qui conviennent le mieux à chaque type de projet.

ATTACHES NÉCESSAIRES :

Selon la méthode d'installation (attaches vendues séparément)

	Boulons galvanisés de 3/8 po (9,5 mm) avec écrous (pour terrasses en bois)
	Ancrages de maçonnerie 3/8 po (9,5 mm) (pour béton)
	Vis pour terrasse no 10 x 3 1/2 po (88,9 mm) (pour terrasses en bois)

OUTILS NÉCESSAIRES :

	Lunettes de sécurité
	Crayon
	Niveau
	Cordeau
	Mèches 7/16 po (11,1 mm) et 1/2 po (3,2 mm)
	Perceuse
	Scie à métaux
	Ruban à mesurer
	Ciseaux ou couteau universel
	Ruban
	Maillet en caoutchouc
	Serre-joints
	Lame au carbure à dents fines*
	Planche de terrasse (pour l'espacement de la rampe d'escalier)
	Cales de bois 2 po x 8 po (50 mm x 203 mm) (pour soutenir le poteau)
	Rondelles d'acier (cales)
	Calfeutrage de silicone transparent résistant aux intempéries (pour lattes de verre)

*Si l'on utilise une scie à métaux, elle doit être dotée d'une lame au carbure à dents fines.

Composantes de kit de poteau :

Description
Poteau avec plaque
Capuchon de poteau Pyramid
Garniture de base en deux pièces
Plaque de montage secondaire

Composantes de kit de rampe horizontale :

Description
Couvre-joint de main courante
Main courante
Lisse
Bandes d'enclenchement Snap&Stay ^{MC}
Kit de supports de rampe horizontale
Kit de barreaux carrés
Quincaillerie
Cale de support

Supports d'angle (vendus séparément)

Composantes de kit de rampe d'escalier :

Description
Couvre-joint de main courante
Main courante
Lisse
Bandes d'enclenchement Snap&Stay ^{MC}
Kit de supports de rampe d'escalier
Kit de barreaux carrés
Quincaillerie

Pour obtenir et examiner une copie de la garantie, visitez barretteoutdoorliving.com. Vous pouvez également nous appeler au 1-877-265-2220 ou nous envoyer un courriel à Cs.outdoorliving@barretteoutdoorliving.com.

1.

Planification

- Les poteaux sont conçus et fabriqués en vue d'être utilisés avec des attaches de 3/8 po/9,5 mm (vendues séparément). On doit s'assurer d'utiliser des attaches qui conviennent à la méthode d'installation.
- Déterminer l'emplacement désiré de la rampe, puis tracer une ligne au cordeau sur la surface de montage pour s'assurer que tous les poteaux sont bien alignés (Fig. 1).
- Utiliser les cales de nivelage fournies pour mettre les poteaux de niveau et d'aplomb (Fig. 2), fixer les poteaux en place à l'aide des attaches appropriées (vendues séparément) et installer les garnitures de base sur les poteaux (Fig. 3).
- Déterminer la méthode appropriée pour l'installation des poteaux (voir ci-dessous).

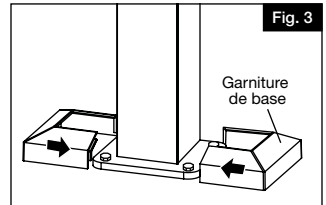
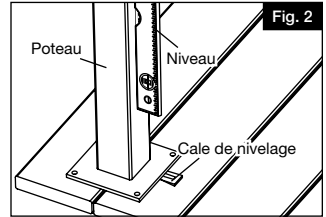
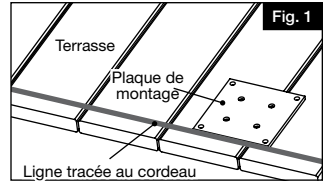

Installation sur une surface en béton :

- Acheter quatre ancrages de maçonnerie 3/8 po (9,5 mm) conformes aux exigences du code du bâtiment en vigueur.
- Faire des marques sur la surface du béton à travers les trous de la plaque de montage. Suivre les instructions d'installation du fabricant d'ancrages de maçonnerie.
- Installer la garniture de base autour du poteau. Prendre une partie de la garniture de base, et insérer une cheville en plastique dans le trou en dessous. Prendre la deuxième partie de la garniture, et l'enclencher dans la première (Fig. 3).

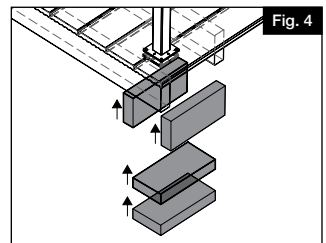

Installation sur une surface de terrasse en bois :

- Pour une application sur une terrasse, utiliser la plaque de montage secondaire fournie lors de la fixation des poteaux.
- À chaque emplacement de poteau, placer au moins deux cales de 2 po x 8 po (50 mm x 203 mm) fixées au moyen d'au moins trois vis no 10 x 3-1/2 po (88,9 mm) enfoncées à travers les solives et pénétrant au moins 1-1/2 po (38,1 mm) dans les cales (vendus séparément) (Fig. 4 et 5).
- Faire des marques sur la surface de la terrasse à travers les trous de la plaque de base de poteau d'acier. Enlever le poteau, puis, percer quatre avant-trous de 7/16 po (11,1 mm) à travers les planches de terrasse et les cales.
- Acheter des boulons et des écrous en acier galvanisé de 3/8 po (9,5 mm) de diamètre dont la longueur est d'environ 1 po (25 mm) de plus que la distance entre les plaques de montage en acier (au moins 5 po/127 mm).

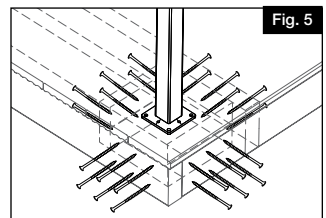

- Insérer les boulons à travers les trous de la plaque de poteau, et fixer la plaque de base séparée depuis le dessous de la terrasse (Fig. 6).

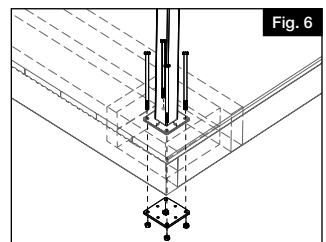

- Au besoin, on peut se servir des rondelles d'acier comme cales pour mettre les poteaux de niveau
- Serrer les boulons, et installer la garniture de base autour du poteau. Prendre une partie de la garniture de base, et insérer une cheville en plastique dans le trou en dessous. Prendre la deuxième partie de la garniture, et l'enclencher dans la première (Fig. 3).

2.

Option A. (pour poteaux en aluminium de 2-1/2 po/63,5 mm seulement). Retirer le gabarit de montage du kit de rampe, et l'aligner sur le haut de la garniture comme illustré. Percer deux avant-trous pour le support du bas. Mesurer une distance de 32 po (81,3 cm) à partir de la partie supérieure de la garniture, et faire une marque. Aligner la partie inférieure du gabarit sur la marque, puis percer quatre avant-trous (Fig. 7).

Option B. Retirer le gabarit de montage du kit de rampe, et l'aligner sur le haut de la garniture de base et le poteau. Utiliser un morceau de ruban adhésif pour fixer le gabarit en place. Percer des avant-trous dans le gabarit au moyen d'une mèche de 1/8 po (3,2 mm).

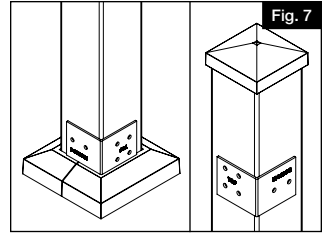

3.

Enlever le gabarit. Aligner les supports sur les trous (Fig. 8) en veillant à ce que les supports soient d'équerre, et fixer les supports à l'aide des vis de 1-1/2 po (38,1 mm) fournies.

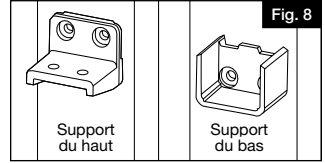

NOTE:

La quincaillerie de montage fournie comprend (13) vis de 1-1/2 po (38,1 mm) et (4) vis de 1-5/8 po (41,3 mm). Utiliser les vis de 1-1/2 po (38,1 mm) pour l'installation des supports et conserver les vis de 1-5/8 po (41,3 mm) pour l'installation de la main courante. Les vis plus longues de 1-5/8 po (41,3 mm) sont conçues spécialement pour bloquer la main courante en place à la fin de l'installation.

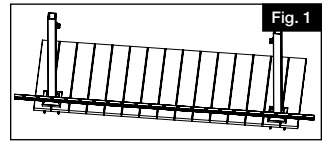

**INSTALLATION D'UNE RAMPE
(AVEC BARREAUX CARRÉS OU EN SPIRALE)**

1.

Couper la main courante, la lisse et le couvre-joint de main courante à la longueur désirée :

- Placer la lisse dans l'ouverture entre les poteaux en laissant un espace égal entre le dernier barreau et le poteau à chaque extrémité. S'assurer que l'espace entre le trou de barreau et poteau est égal à chaque extrémité (Fig. 1).
- Placer la lisse contre le poteau, et faire une marque.
- À partir de la marque, tracer une autre ligne parallèle à 1/4 po (6 mm) du premier trait afin de prévoir un espace de dégagement pour le support (Fig. 2).
- Aligner la main courante et le couvre-joint de main courante sur la lisse, et faire des marques avant de couper les pièces à la longueur désirée. Puis, couper toutes les pièces à la même longueur au moyen d'une scie à métaux avec lame au carbure à dents fines (Fig. 3).

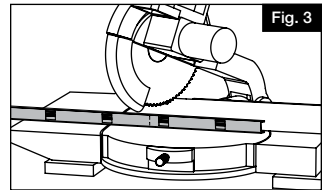
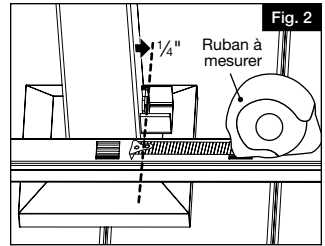

NOTE :

S'assurer que les rainures de la traverse supérieure et de la traverse inférieure sont orientées du même côté avant de transférer les marques et de faire la coupe (Fig. 4).

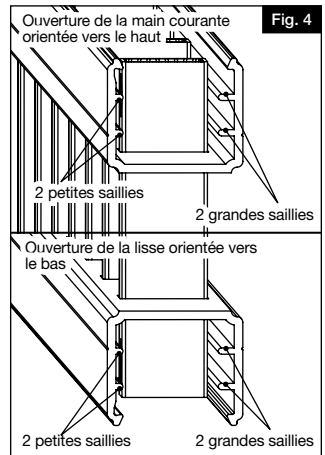

2.

Assembler la section de rampe :

- Placer la main courante et la lisse sur une surface plane, lisse et propre. Puis, aligner la main courante sur la lisse de façon à ce que les saillies à l'intérieur soient orientées du même côté (Fig. 4)

NOTE:

Il y a deux saillies de taille différente de chaque côté.

- b. Insérer tous les barreaux dans les trous carrés de la main courante et de la lisse en veillant à ce que le trou dans chaque barreau soit orienté vers le côté avec les deux petites saillies (Fig. 5).
- c. S'assurer que les barreaux dépassent d'environ 2 po (50 mm) et soient bien alignés (Fig. 5).
- d. Enclencher la bosse dans la bande d'enclenchement dans les trous des barreaux pour la main courante et la lisse. S'assurer que les flèches sur les bandes d'enclenchement sont orientées vers la main courante et la lisse (Fig. 6). Les flèches seront orientées les unes vers les autres durant l'assemblage. Avant de passer à l'étape 3, passer les doigts le long de la main courante et de la lisse afin de s'assurer que la bande d'enclenchement est bien enclenchée. Les bandes doivent être complètement engagées pour être en mesure d'enclencher les barreaux correctement.
- e. Si la main courante et la lisse ont été coupées à une longueur plus courte à l'étape 1, la bande d'enclenchement sera trop longue à l'extrémité. Utiliser des ciseaux ou un couteau universel pour couper la longueur excédentaire. Laisser une longueur d'environ 2 po (50 mm) après la dernière bosse enclenchée sur la bande.
- f. Tirer la main courante et la lisse vers les extrémités en les guidant sur les bandes d'enclenchement jusqu'à ce qu'elles soient bien ajustées.
- g. Mettre la section de rampe en position verticale, et enclencher les barreaux complètement dans la main courante et la lisse. Placer un pied sur le dessus de la lisse entre le deuxième et le troisième barreau. Puis, placer la main sous la main courante entre le deuxième et le troisième barreau. Pousser vers le bas avec le pied et tirer vers le haut avec la main jusqu'à ce que l'enclenchement se fasse. On devrait entendre un déclic lorsque la bande s'enclenche dans la main courante et la lisse. Répéter ce processus au centre et à l'autre extrémité de la section de rampe (Fig. 7 et 8).

NOTE :

Si on n'entend pas de déclic, taper sur le dessous de la main courante au moyen d'un maillet en caoutchouc pour s'assurer que l'assemblage s'est bien fait.

3.

Installer la cale de support :

Placer la cale de support en la faisant pivoter sous la lisse (Fig. 9).

NOTE:

Fixer la cale de support à la lisse à l'aide des vis de 1-1/2 po (38,1 mm) fournies, et poser le couvercle en utilisant les chevilles en plastique (Fig. 10).

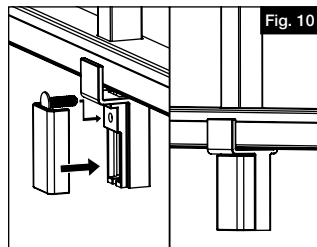
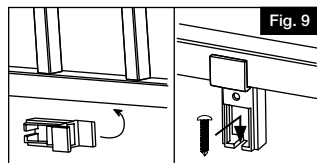
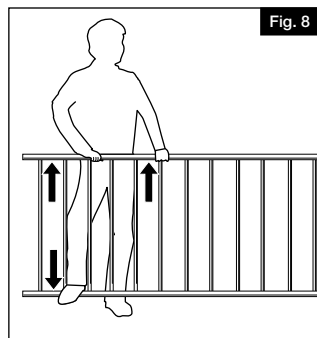
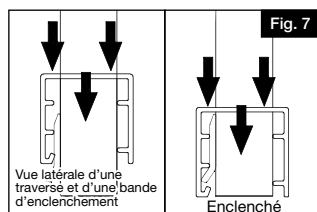
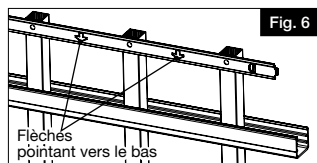
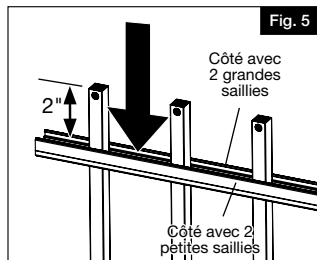

4.

Fixer les embouts de support de lisse :

Vérifier l'ajustement de la section de rampe. Ensuite, insérer les embouts de support sur les extrémités de la lisse (Fig. 11). Puis, placer la section de rampe sur les supports.

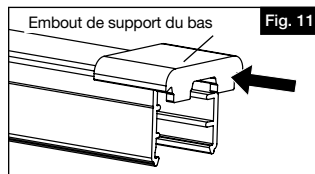

5.

Fixer la main courante et la lisse aux supports :

aa. Installer le couvre-joint et les embouts de support sur la main courante coupée à l'étape 1. Installer la main courante sur le haut du panneau. Bien appuyer sur le couvre-joint afin de s'assurer qu'il est fermement installé sur la section de rampe et que les embouts de support de main courante sont tenus en place par le support intermédiaire (Fig. 12).

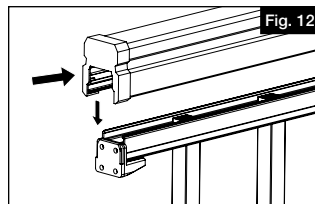

b. En se servant des trous dans le support comme guide, percer deux trous de 1/8 po (3,2 mm) sous la main courante. S'assurer que les trous ne passent pas à travers la surface de la main courante. Enfoncer deux vis de 1-5/8 po (41,3 mm) dans les trous afin d'attacher le support, le panneau et la main courante (Fig. 13).

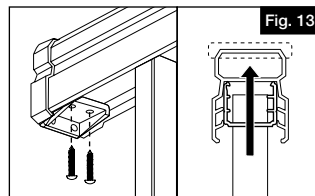

c. Installer un capuchon Pyramid sur chaque poteau (Fig. 14).

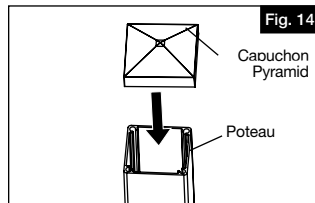

NOTE:

On pourrait avoir à utiliser un maillet de caoutchouc pour obtenir un bon ajustement.

INSTALLATION D'UNE RAMPE D'ESCALIER

1.

Assembler les sections de rampe comme décrit dans « INSTALLATION D'UNE RAMPE ».

NOTE:

- De plus grands poteaux (vendus séparément) pourraient être nécessaires pour le bas ou le haut des escaliers, selon l'angle de l'escalier ou l'emplacement des poteaux par rapport aux nez-de-marche. On pourrait aussi éloigner les poteaux de la dernière marche au bas de l'escalier (Fig. 1).

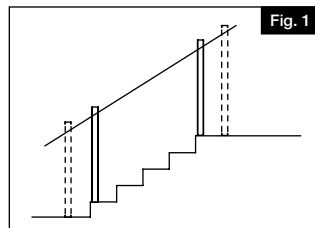

Voir la section concernant l'installation des poteaux sur une surface de terrasse en bois.

2.

Placer une planche de terrasse sur les nez-de-marche d'un poteau à l'autre. Placer la section d'escalier sur la planche de terrasse, et mettre les barreaux d'aplomb et s'assurant de laisser un espacement égal à chaque extrémité. À l'aide de serre-joints, fixer la section en place à cet emplacement (Fig. 2).

NOTE:

Utiliser une planche de terrasse d'épaisseur appropriée pour obtenir la hauteur de rampe finie désirée.

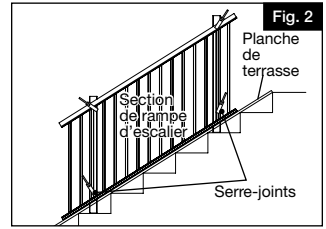

3.

Installer temporairement les supports d'escalier du haut et du bas. Glisser les supports dans les bases de support, aligner les embouts et fixer les supports à l'aide des boulons de charnière fournis (Fig. 3 et 4).

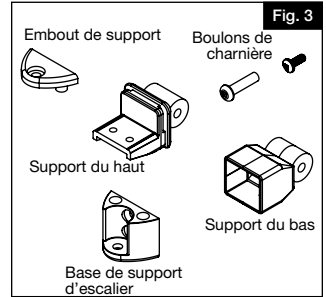

4.

a. Tenir chaque support (en angle) contre la face du poteau, aligner le support sur la section de rampe d'escalier et faire une marque aux quatre extrémités de la section de rampe (Fig. 5).

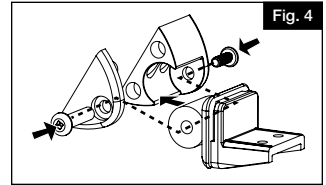

b. Répéter ce processus pour le côté opposé de la section de rampe. S'assurer d'identifier la main courante pour simplifier son emplacement après la coupe.

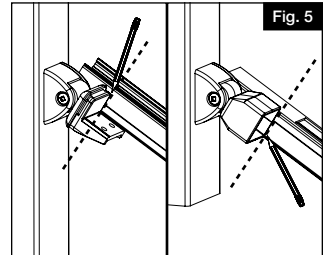

5.

a. Dans le cas de la lisse, ajouter 3/4 po (19 mm) (vers l'extrémité de la lisse ou le poteau) aux marques faites sur la section à l'étape 3 (Fig. 6), et couper la section de rampe à l'emplacement de ces marques.

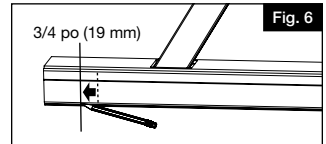

b. Dans le cas de la main courante, couper la section de rampe directement à l'emplacement des marques faites à l'étape 3. Insérer les supports du bas sur la lisse et aligner les supports (fixés temporairement à l'aide de ruban adhésif) sur les supports du haut. Vérifier l'ajustement de la section de rampe.

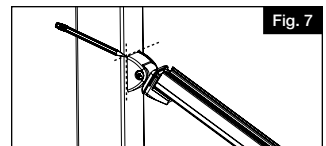

c. Après avoir vérifié l'ajustement de la section de rampe, faire des marques pour indiquer les quatre emplacements des supports (Fig. 7). Puis, enlever les supports de la section de rampe.

6.

- Sans la serrer, installer la base de support d'escalier et l'embout, et utiliser la base comme guide pour indiquer l'emplacement des avant-trous à percer.

NOTE:

Si l'on tente de centrer la base avant de mettre l'embout de support, on ne pourra PAS centrer la rampe.

- Placer la base de support d'escalier sur le poteau en l'alignant sur les marques faites à l'étape 5 (Fig. 7). S'assurer que les supports sont orientés dans le bon sens.
- Faire des marques pour indiquer l'emplacement des deux trous pour chaque support (Fig. 8), et percer des avant-trous au moyen d'une mèche de 1/8 po (3,2 mm).
- Fixer les supports au poteau à l'aide des vis à tête plate non peintes de 1-1/2 po (38,1 mm) fournies.

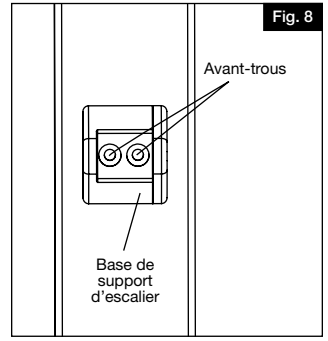

7.

- Mesurer la longueur de la section de rampe, et couper la main courante à la même longueur. Appuyer sur la main courante pour assurer qu'elle est bien installée sur la section de rampe (Fig. 9).
- Aligner le support d'escalier du haut sur l'extrémité seulement au haut de l'escalier (Fig. 9). En se servant des avant-trous comme guide, utiliser une mèche de 1/8 po (3,2 mm) pour percer à travers la rampe en s'assurant que les trous ne passent pas à travers la surface de la main courante. Suivre ce processus pour le haut de l'escalier seulement (Fig. 10).

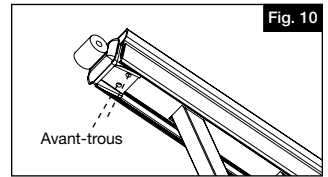
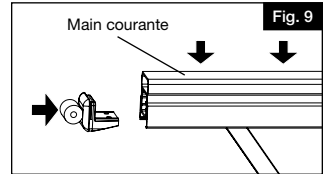

8.

- Installer le couvre-joint sur la main courante et les embouts sur les deux extrémités. Glisser les supports du haut sur les extrémités de la main courante en veillant à ce que le couvre-joint et les couvercles s'emboîtent dans les rainures des supports (Fig. 11).
- Aligner le support, la section de rampe et la main courante. Enfoncer deux vis à tête cylindrique peintes de 1-5/8 (41,3 mm) dans les avant-trous pour fixer l'assemblage au haut de la rampe d'escalier seulement.

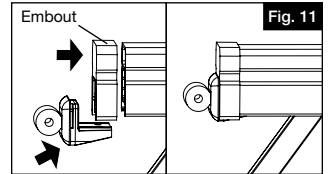

9.

- Placer les supports du bas contre les lisses. Glisser les quatre supports sur les bases de support fixées aux poteaux.
- Insérer les embouts de support sur les bases, et les fixer sans les serrer à l'aide des boulons de charnière fournis (Fig. 12).

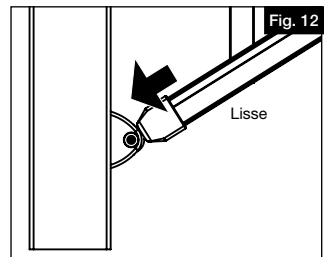

10.

- a. En se servant des trous dans le support comme guide, percer des avant-trous dans la main courante à l'emplacement du poteau au bas de l'escalier (Fig. 13).
- b. Enfoncer deux vis à tête cylindrique peintes de 1-5/8 (41,3 mm) dans les avant-trous pour fixer l'assemblage de support, de section de rampe et de main courante. Une fois que la main courante est fixée, serrer les quatre boulons de charnière pour fixer les assemblages de sections de rampe d'escalier.

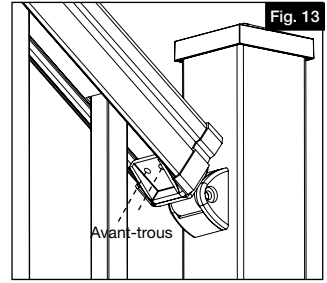

11.

Installer un capuchon Pyramid sur chaque poteau (Fig. 14).

NOTE:

On pourrait avoir à utiliser un maillet de caoutchouc pour obtenir un bon ajustement.

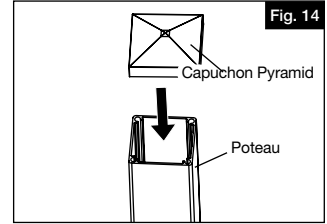

INSTALLATION D'UNE RAMPE EN ANGLE

NOTE:

Il y a plusieurs similitudes entre l'installation d'une rampe en angle et celle d'une rampe horizontale ou d'une rampe d'escalier. Par exemple, on utilisera les mêmes bases de support et d'autres composantes similaires à celles utilisées pour la rampe d'escalier. Cependant, on utilisera un gabarit pour une installation plus facile et plus rapide.

Les supports de rampe en angle sont vendus séparément. Le montage d'une rampe en angle varie selon le type d'installation.

1.

2.

2. a. Retirer le gabarit du kit de rampe. Examiner les composantes de support d'angle (Fig. 1).
- b. Aligner la partie inférieure du gabarit sur le haut de la garniture de base. Fixer le gabarit à l'aide d'une pièce de ruban adhésif ou d'un élastique.
- c. En suivant les instructions sur le gabarit, percer des avant-trous au moyen d'une mèche de 1/8 po (3,2 mm). Puis, enlever le gabarit.
- d. Aligner les supports du haut et du bas avec embout (Fig. 2) sur les avant-trous en s'assurant qu'ils sont d'équerre. Fixer les supports à l'aide des vis à tête plate non peintes de 1-1/2 po (38,1 mm).

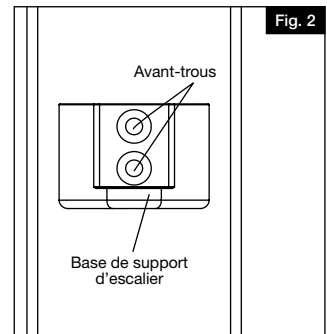
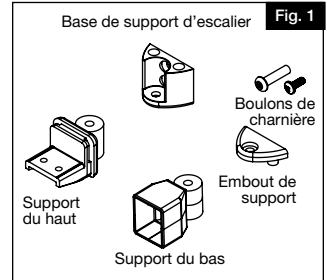

3.

- a. Assembler temporairement les supports d'angle du haut et du bas. Glisser le support de montage dans la base de support, mettre l'embout sur le support et fixer le support ensemble à l'aide du boulon de charnière fourni (Fig. 3).
- b. Placer la section de rampe à l'angle désiré, et faire des marques sur la main courante (Fig. 4) et la lisse (Fig. 5).
- c. Répéter ce processus pour le côté opposé de la section de rampe. Identifier le haut de la section de rampe pour faciliter l'installation.

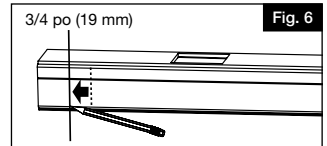
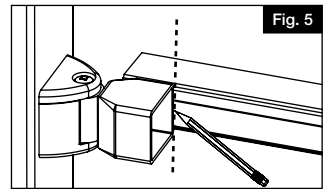
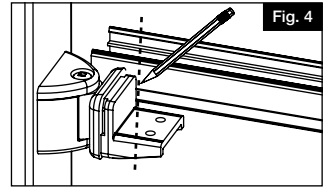
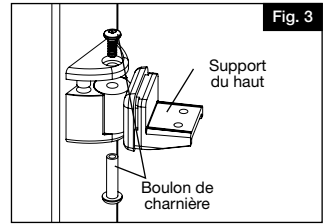

4.

- a. Dans le cas de la lisse, ajouter 3/4 po (19 mm) vers l'extrémité de la lisse ou le poteau (Fig. 6) aux marques faites sur la section à l'étape 3 (Fig. 5), et couper la section à l'emplacement de ces marques.
- b. Dans le cas de la main courante, couper la section directement à l'emplacement des marques faites à l'étape 3 (Fig. 4).
- c. Couper la main courante à la même longueur.

5.

Assembler la section de rampe :

Voir l'étape 2 sous **INSTALLATION D'UNE RAMPE (AVEC BARREAUX CARRÉS OU EN SPIRALE)** à la page 4.

6.

Installer la cale de support :

Placer la cale de support en la faisant pivoter sous la lisse (Fig. 12)

NOTE:

Fixer la cale de support à la lisse à l'aide des vis de 1-1/2 po (38,1 mm) fournies, et poser l'embout en utilisant une cheville en plastique (Fig. 13).

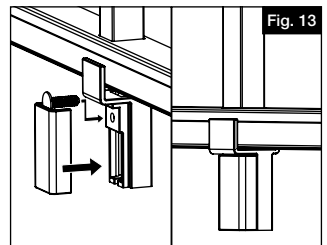
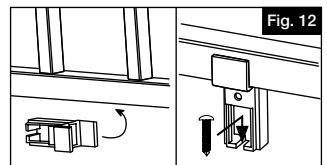

7.

- a. Enlever les boulons de charnière des supports du bas. Puis, enlever les supports des bases de support, et insérer les supports dans chaque extrémité de la lisse (Fig. 14).
- b. Glisser le support du bas (et la lisse) dans la base de support du bas, tout en plaçant la main courante sur le support du haut.
- c. Insérer à nouveau le boulon de charnière dans les supports du bas pour bloquer l'assemblage.

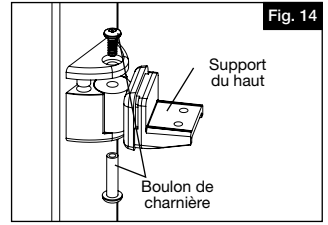

8.

Fixer la main courante et la lisse aux supports :

- a. Installer les embouts des supports de main courante sur chaque extrémité du couvre-joint de main courante qui a été coupé précédemment. Mettre la main courante sur le haut du panneau. Bien appuyer sur le couvre-joint afin de s'assurer qu'il est fermement installé sur la section de rampe et que les embouts de support de la main courante sont tenus en place par le support intermédiaire (Fig. 15).
- b. En se servant des trous dans le support comme guide, percer deux trous de 1/8 po (3,2 mm) sous la main courante. Enfoncer deux vis de 1-5/8 po (41,3 mm) dans les trous afin d'attacher le support, la section de rampe et la main courante (Fig. 16). S'assurer que les trous ne passent pas à travers la surface de la main courante.
- c. Installer un capuchon Pyramid sur chaque poteau (Fig. 17).

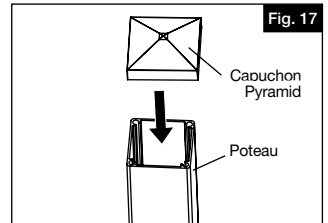
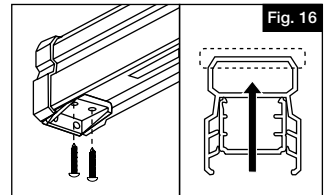
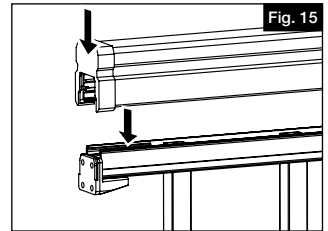

NOTE:

On pourrait avoir à utiliser un maillet de caoutchouc pour obtenir un bon ajustement.



BARANDAL DE ALUMINIO

Instrucciones de Instalación de Postes, Barandales y Barandales de Escalera

English.....	1
Français.....	13
Español.....	25



Lea todas las instrucciones antes de la instalación del producto.
Consulte las instrucciones de seguridad del fabricante cuando se vaya a utilizar alguna herramienta.

▲ ADVERTENCIA:

- La instalación incorrecta de este producto puede resultar en lesiones corporales. Utilizar siempre gafas de seguridad al momento de cortar, taladrar y ensamblar el producto.
- La instalación incorrecta puede causar daños al producto o a personas.
- No aprobado por el código de piscinas

AVISO:

- NO intentar ensamblar el kit si faltan piezas o las piezas están dañadas.
- NO devolver el producto a la tienda; para solicitar ayuda o piezas de repuesto, llame al: 1-877-265-2220.

ANTES DE COMENZAR:

Es responsabilidad del instalador cumplir o exceder los códigos y requisitos de seguridad, y obtener los permisos requeridos por los códigos de construcción.

El instalador de la plataforma y de los barandales debe determinar e implementar las técnicas de instalación adecuadas para cada instalación.

SUJETADORES NECESARIOS:

Dependiendo del método de instalación (se venden por separado).

Tornillos galvanizados de $\frac{3}{8}$ " de diámetro con tuercas (para plataforma/madera)
Anclajes para concreto de $\frac{3}{8}$ " (para concreto)
Tornillos de plataforma #10 de $3\frac{1}{2}$ " (para plataforma/madera)

HERRAMIENTAS QUE SE REQUIEREN:

Gafas de protección
Lápiz
Nivel
Línea de gis
Brocas de $\frac{7}{16}$ " y $\frac{1}{8}$ "
Taladro
Sierra o tronzadora*
Cinta métrica
Tijeras o navaja
Cinta
Martillo de goma
Pinzas
Hoja de carburo de dientes finos*
Tablón (Para el espaciamiento del barandal de escalera)
Bloques de 2"x8" (para el soporte de poste)
Cuñas (arandelas de acero)
Silicona transparente impermeable Masilla (para cristales)

*Si se utiliza una tronzadora, utilizar una cuchilla de carburo de dientes finos.

Kit de poste Componentes:

Descripción
Poste, con chapa de montaje
Cubierta para poste estilo Pirámide
Moldura base de dos piezas
Chapa de montaje secundaria

Componentes del kit de barandal:

Descripción
Tapa de travesaño
Travesaño superior
Travesaño inferior
Tiras sujetadoras Snap&Stay™
Kit de soporte de travesaño
Kit de barrote cuadrado
Tornillería
Bloque de soporte

Los soportes angulares se venden por separado.

Componentes del kit de barandal de escalera:

Descripción
Tapa de travesaño
Travesaño superior
Travesaño inferior
Tiras sujetadoras Snap&Stay™
Kit de soporte para escaleras
Kit de barrote cuadrado
Tornillería

Para obtener y revisar una copia de la garantía, sírvase visitar barretteoutdoorliving.com. También puede contactarnos en el 1-877-265-2220 o enviar un correo electrónico a Cs.outdoorliving@barretteoutdoorliving.com.

1.

Planificación:

- Los postes están diseñados y fabricados para aceptar sujetadores de 3/8" (se venden por separado). Comprobar que se utilicen sujetadores adecuados para la instalación.
- Determinar la ubicación deseada del barandal y marcar una línea sobre la superficie de montaje para comprobar que todos los postes queden alineados correctamente (Fig. 1).
- Aplomar y nivelar los postes mediante el uso de cuñas (se venden por separado) (Fig. 2). Fijar los postes en su lugar con los sujetadores adecuados (se venden por separado) e instalar la moldura base en cada poste (Fig. 3).
- Determinar a continuación el método adecuado para la instalación de los postes.

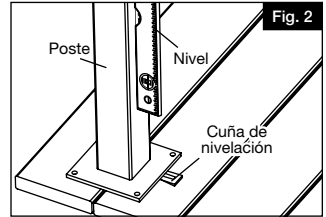
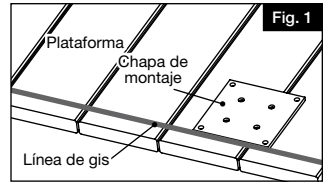

Instalaciones en superficies de concreto:

- Comprar cuatro anclajes para concreto de 3/8" de conformidad con los códigos locales de construcción.
- Marcar los orificios a través de las chapas de montaje en la superficie de concreto y seguir las instrucciones de instalación para el anclaje para concreto.
- Instalar las secciones de la moldura base alrededor del poste. Tomar un lado de la moldura base e insertar tapones de plástico en los agujeros de la parte inferior. Tomar la segunda mitad de la moldura base y encajarla en la primera mitad (Fig. 3).

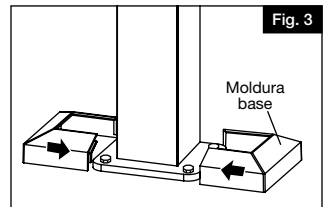

Instalaciones en superficies de madera o plataformas:

- En las plataformas, utilizar la chapa de montaje secundaria provista al fijar los postes en su lugar.
- Debajo de los lugares donde se instalarán los postes, instalar al menos dos bloques de 2" x 8" utilizando al menos tres tornillos de plataforma #10 de 3 1/2" que penetran por las viguetas a una profundidad mínima de 1 1/2" en los bloques (se venden por separado) (Fig. 4 y 5)
- Marcar los agujeros a través de la chapa inferior del poste de acero en la superficie de la plataforma. Remover el poste de acero y taladrar orificios de 7/16" en las cuatro marcas a través del tablón y el bloque.
- Comprar tornillos galvanizados de 3/8" de diámetro y tuercas aproximadamente 1" (2,54 cm) más largos que la distancia entre las chapas de montaje de acero (al menos de 5" o 12,70 cm)
- Empujar los tornillos a través de la chapa del poste y fijar una chapa inferior adicional por debajo de la superficie de la plataforma (Fig. 6). Los postes se pueden nivelar según sea necesario mediante el uso de cuñas.
- Apretar los tornillos e instalar las secciones de la moldura base alrededor del poste. Tomar un lado de la moldura base e insertar tapones de plástico en los agujeros de la parte inferior. Tomar la segunda mitad de la moldura base y encajarla en la primera mitad (Fig. 3).

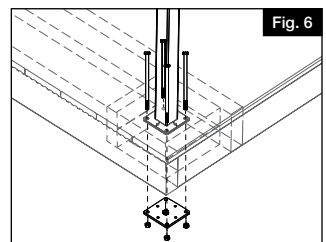
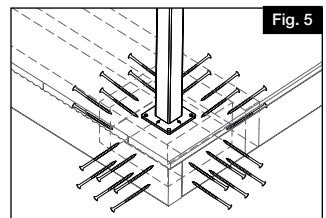
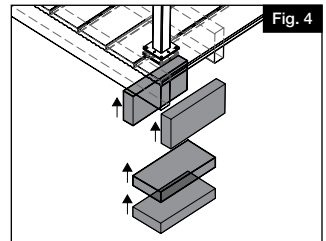

2.

Opción A. Solo postes de aluminio de 2.5" (6,35 cm): Sacar la plantilla de montaje del kit de travesaños y alinearla en la parte superior de la moldura, tal como se muestra. Taladrar dos orificios para el soporte inferior. Medir 32" (81,28 cm) hacia arriba desde la parte superior de la moldura y trazar una marca. Alinear la parte inferior de la plantilla con la marca y taladrar 4 orificios (Fig. 7).

Opción B. Sacar la plantilla del kit de travesaños. Alinear la plantilla con la moldura base y el poste. Fijar la plantilla en su lugar con un trozo de cinta adhesiva. Taladrar en los lugares deseados que se han marcado en la plantilla utilizando una broca de 1/8".

3.

Retirar la plantilla, alinear los soportes (Fig. 8) con los orificios asegurándose de que los soportes queden en ángulo recto, y fijar los soportes en su lugar con los tornillos de 1/2" suministrados.

NOTA:

La tornillería de montaje incluye consta de (13) tornillos de 1/2" y (4) tornillos de 1/8". Asegúrese de utilizar los tornillos de 1/2" al instalar los soportes y conserve los tornillos de 1/8" para instalar el travesaño superior. Los tornillos de 1/8" están específicamente diseñados para ser más largos y fijar el travesaño superior en su lugar al final de la instalación.

INSTALACIÓN DE LOS TRAVESAÑOS, PARA BARROTÉS CUADRADOS O EN ESPIRAL

1.

Cortar los travesaños a la longitud (travesaños superior e inferior, tapa de travesaño superior):

- Colocar el travesaño inferior perpendicular a la abertura del poste, dejando una distancia igual entre el último barrote y el poste en cada extremo. Comprobar que la distancia entre el orificio del barrote y el poste sea igual en ambos lados (Fig. 1).
- Marcar el travesaño al ras del poste.
- A partir de las líneas marcadas, marcar una línea adicional paralela de 1/4" (0,64 cm) desde la primera línea para dejar un espacio libre para el soporte (Fig. 2).
- Alinear el travesaño superior y la tapa del travesaño superior con el travesaño inferior y marcar lo anterior antes de cortar. A continuación, cortar todo a la misma longitud con una hoja de carburo de dientes finos (Fig. 3).

NOTA:

Asegúrese de que los rebordes del travesaño superior e inferior están orientados hacia el mismo lado antes de transferir las marcas y cortar (Fig. 4).

2.

Ensamblar el tramo de barandal:

- Colocar los travesaños superior e inferior sobre una superficie lisa, plana y limpia. A continuación, alinear los travesaños superior

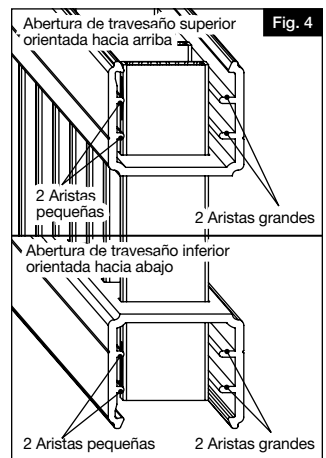
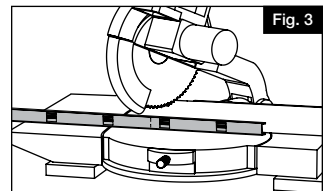
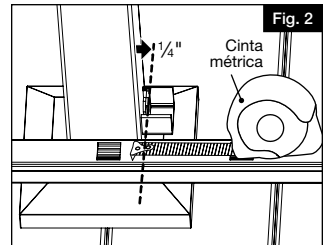
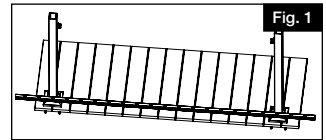
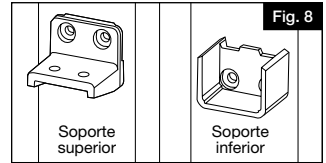
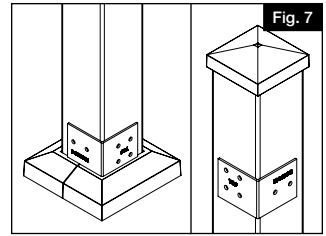

e inferior de modo que las aristas en el lado interior de los travesaños apunten hacia el mismo lado (Fig. 4).

NOTA:

Hay dos (2) aristas en ambos lados, pero de diferentes tamaños.

b. Insertar los barrotes en los orificios cuadrados en los travesaños superior e inferior, comprobando que los orificios en los barrotes apunten en la misma dirección hacia el lado con las dos (2) aristas pequeñas (Fig. 5).

c. Comprobar que los barrotes en los travesaños estén aproximadamente a 2" (5 cm) por encima del travesaño y alineados el uno con el otro (Fig. 5).

d. Encajar las protuberancias de la tira sujetadora en los orificios de los barrotes en los travesaños superior e inferior. Comprobar que las flechas en la tira sujetadora apunten hacia los travesaños (Fig. 6). Las flechas apuntan a una hacia la otra durante el ensamblado. Pasar los dedos a lo largo de los travesaños para comprobar que la tira sujetadora esté totalmente acoplada antes de pasar al paso 3. Las tiras deben estar totalmente acopladas para fijar los barrotes en su lugar.

e. Si los travesaños se acortaron durante el paso 1, entonces sobrará algo de tira sujetadora al final de la instalación. Utilizar tijeras o un cuchillo para cortar el sobrante, dejando aproximadamente 2" (5 cm) después de la última protuberancia encajada.

f. Jalar los travesaños superior e inferior hacia los extremos, guiando los travesaños sobre las tiras sujetadoras hasta que encajen fijamente.

g. Enderezar el tramo de barandal y fijar los barrotes completamente en los travesaños. Colocar un pie encima del travesaño inferior, entre el segundo y el tercer barrote, mientras se coloca al mismo tiempo una mano por debajo del travesaño superior, entre el segundo y el tercer barrote. Empujar con el pie y jalar con la mano hasta que encaje por completo. Se debe escuchar un chasquido cuando la tira encaja en el travesaño. Repetir este proceso en la parte intermedia y final del tramo de barandal (Fig. 7 y 8).

NOTA:

Si no se escucha o se siente que encaje, utilizar un mazo de goma para golpetear por debajo del travesaño superior para comprobar que encaje por completo.

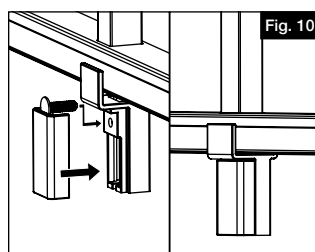
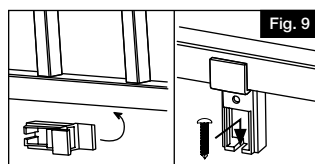
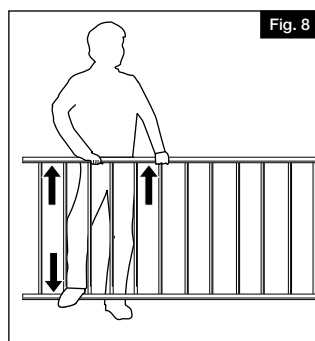
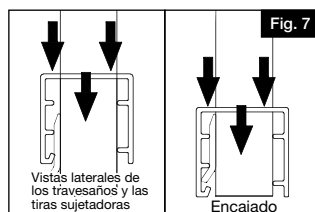
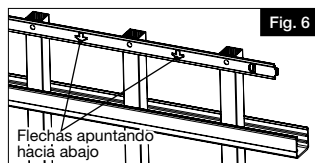
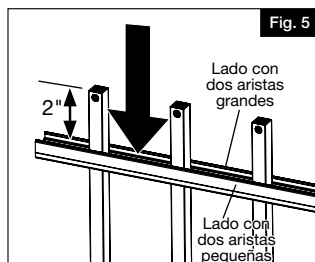

3.

Instalación del bloque de soporte:

Colocar el bloque de soporte en su lugar debajo del barandal (Fig. 9)

NOTA:

Fijar los bloques de soporte a la superficie de montaje usando los tornillos de 1 ½" provistos y presione la cubierta en su lugar con los tapones de plástico (Fig. 10).

4.

Fijación de la cubierta de soporte de travesaño inferior:

Comprobar el ajuste del tramo de barandal. Una vez que se garantice el ajuste, presionar las cubiertas de soporte inferior en los extremos del travesaño inferior (Fig. 11) y colocar el tramo en los soportes.

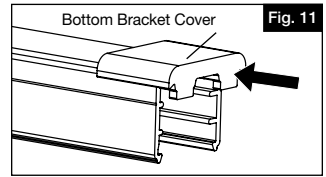

5.

Conexión de los travesaños con los soportes:

- Encajar el tapón de travesaño y las cubiertas finales a presión en el travesaño superior, que se cortó en el paso 1, sobre la parte superior del tramo. Presionar sobre el tapón de travesaño superior para comprobar que encaje perfectamente en el tramo y comprobar que las cubiertas de extremo de soporte del travesaño superior se sostengan en su lugar con el soporte en línea (Fig. 12).
- Usando los orificios en el soporte a modo de guía, taladrar dos (2) agujeros de 1/8" por la parte inferior del travesaño hacia arriba a través del travesaño superior. Instalar dos (2) tornillos de 1 5/8" por el orificio, de abajo hacia arriba, para fijar el soporte, el tramo y el travesaño superior, teniendo cuidado de no perforar a través de la parte superior del travesaño superior (Fig. 13).
- Instalar la cubierta de poste estilo pirámide en cada poste (Fig. 14).

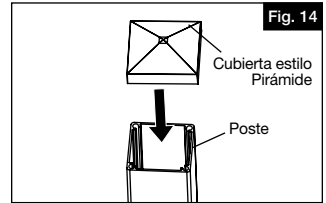
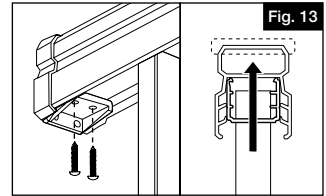
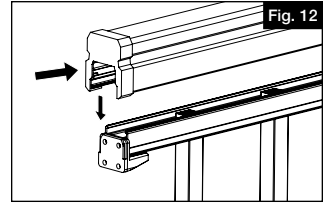

NOTA:

Es posible que deba utilizar un mazo de goma para obtener el ajuste adecuado.

INSTALACIÓN DEL BARANDAL DE ESCALERA

1.

Ensamblar los paneles de barandal como se describe en la sección "Instalación de travesaño".

NOTA:

- Es posible que necesite postes más largos (se venden por separado) para la parte superior o inferior de la escalera, dependiendo de la inclinación de la escalera o la ubicación de los postes donde se instalará el barandal con respecto a la saliente de los peldaños de las escaleras. El poste inferior de la escalera también se puede alejar del peldaño inferior (Fig. 1).

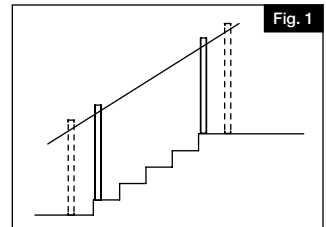

Consulte la sección "Instalación del poste" en la sección de "Instalaciones en plataforma o superficies de madera".

2.

Colocar un tablón sobre la saliente del peldaño que se extiende desde un poste hasta el otro. Colocar el tramo de barandal sobre el tablón a todo lo largo de la abertura, aplomar los barrotes y comprobar que la distancia sea la misma en cada extremo. Fijar el panel en su lugar con una pinza (Fig. 2).

NOTA:

Utilizar un tablón del espesor adecuado para que el barandal quede a la altura deseada.

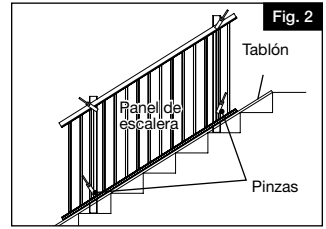

3.

Ensamblar temporalmente los soportes de montaje superior e inferior de las escaleras. Los soportes se colocan en las bases de soporte, la cubierta del soporte se alinea y el soporte se sujeta mediante el tornillo de bisagra provisto (Fig. 3 y 4).

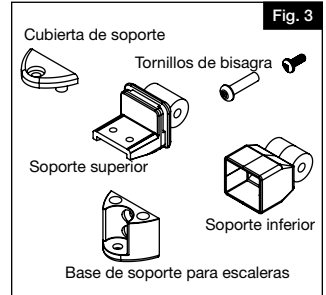

4.

- Sujetar los respectivos soportes (inclinados) contra la cara del poste, alinear el soporte con el tramo de barandal y marcar los cuatro extremos del tramo (Fig. 5).
- Repetir la misma operación en el lado opuesto del tramo y no se olvide de etiquetar el barandal superior para simplificar la colocación después del corte.

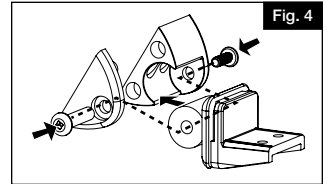

- Únicamente en el travesaño inferior, agregar $\frac{3}{4}$ " (1,09 cm) (hacia el extremo del travesaño o poste) a las marcas hechas en el tramo en el paso 3 (Fig. 6) y cortar el tramo en estas marcas.
- En el travesaño superior, cortar el tramo directamente en las marcas realizadas en el paso 3. Insertar los soportes inferiores en el travesaño inferior, alinear los soportes superiores (fijar los soportes temporalmente en su lugar con cinta adhesiva), y comprobar que el tramo se ajusta de forma adecuada.

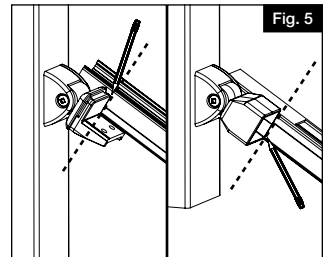

5.

- Una vez que se ha comprobado que el ajuste es adecuado, marcar la posición del soporte en las cuatro (4) ubicaciones (Fig. 7) y remover los soportes del tramo.

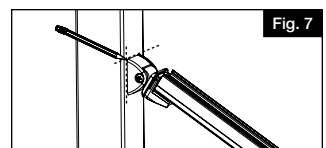
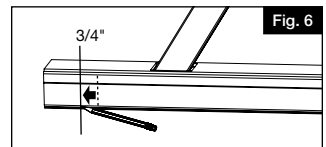

6.

- a. Ensamblar la base de soporte para escaleras y la cubierta sin apretar y utilizar esto como plantilla para marcar los puntos de perforación.

NOTA:

Si se centra la base sin la cubierta del soporte, el travesaño no estará centrado.

- b. Colocar la base de soporte en el poste alineada con las marcas realizadas en el paso 5 (Fig. 7) y comprobar que los soportes estén correctamente orientados.
- c. Marcar las dos ubicaciones para los orificios que se muestran (Fig. 8) para cada soporte y taladrar con una broca de 1/8".
- d. Fijar los soportes en el poste con los tornillos de cabeza plana de 1 1/2" sin pintar provistos.

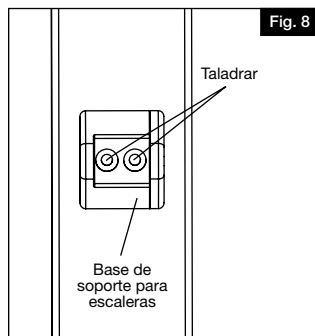

7.

- a. Medir la longitud del tramo de barandal y cortar el travesaño superior según corresponda. Presionar sobre el travesaño superior para comprobar que encaje perfectamente en el tramo (Fig. 9).

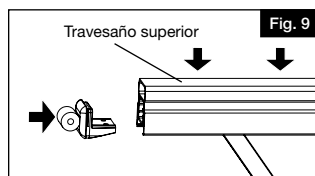

- b. Alinear el soporte superior de la escalera con el extremo del travesaño solo en la parte superior de las escaleras (Fig. 9). Usando los orificios a modo de guía, taladrar a través del barandal con una broca de 1/8", teniendo cuidado de no perforar a través de la parte superior del travesaño superior. Hacer esto únicamente en la parte superior de las escaleras (Fig. 10).

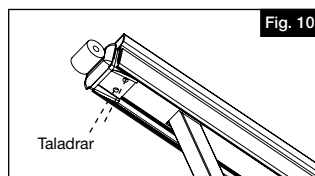

8.

- a. Presionar el tapón para travesaño superior y las cubiertas sobre los dos extremos del travesaño superior. Colocar los soportes superiores en su lugar en los extremos de los travesaños, comprobando que las cubiertas y el tapón de travesaño superior encajen en las ranuras de los soportes (Fig. 11).

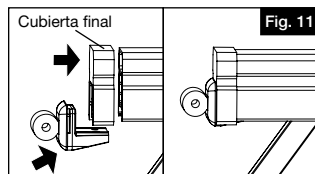

- b. Alinear el soporte, el tramo y el travesaño superior. Instalar dos (2) tornillos de cabeza plana pintados de 1 5/8" por los orificios perforados fijando el conjunto solo en la parte superior del barandal de escalera.

9.

- a. Presionar los soportes inferiores sobre los travesaños inferiores. Deslizar los cuatro (4) soportes en las bases para soporte, que están conectadas a los postes.
- b. Deslizar las cubiertas de soporte en las bases y fijarlas en su lugar sin apretar con los tornillos de bisagra (Fig. 12).

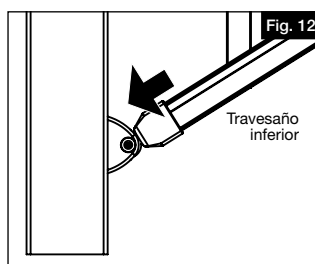

10.

- Taladrar el travesaño superior en el poste inferior de la escalera, utilizando los orificios del soporte a modo de guía (Fig. 13).
- Instalar dos (2) tornillos de cabeza plana pintados de 1 5/8" en los orificios perforados fijando el soporte, el tramo y el travesaño superior. Una vez que el travesaño superior está asegurado, apretar los cuatro (4) tornillos de bisagra para fijar los tramos en su lugar.

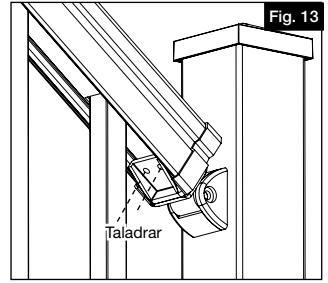

11.

Instalar la cubierta de poste estilo pirámide en cada poste (Fig. 14).

NOTA:

Es posible que deba utilizar un mazo de goma para obtener el ajuste adecuado.

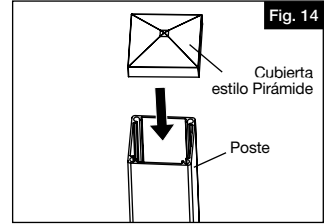

INSTALACION DE TRAVESAÑO ANGULAR

NOTA:

La instalación del travesaño angular utiliza una combinación de características que se usan en las aplicaciones planas y de escalera. Esta instalación utiliza la misma base de soporte de los soportes de escalera y componentes similares, mientras que utiliza el diseño preestablecido en la plantilla de instalación para una instalación rápida y fácil.

1.

Los soportes angulares se compran por separado. El montaje en ángulo varía considerablemente en cada instalación.

2.

- Sacar la plantilla del kit de travesaños. Consultar los componentes del soporte angular (Fig. 1).
- Alinear la parte inferior de la plantilla con la parte superior de la moldura base y fijar la plantilla en su lugar con un trozo de cinta adhesiva o liga.
- Seguir las instrucciones de la plantilla para perforar con una broca de 1/8" y, a continuación, retirar la plantilla.
- Alinear las bases de soporte superior e inferior teniendo las cubiertas instaladas (Fig. 2) con los agujeros para comprobar que estén cuadradas. Fijar las bases de soporte en su lugar con los tornillos de cabeza plana de 1 1/2" sin pintar provistos.

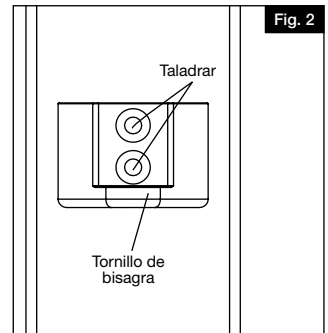
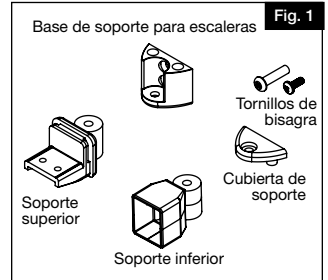

3.

a. Ensamblar temporalmente los soportes angulares superior e inferior. Los soportes de montaje se colocan en las bases de soporte, la cubierta del soporte se alinea y el soporte se sujeta mediante el tornillo de bisagra provisto (Fig. 3).

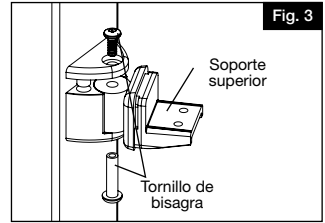

b. Alinear el tramo en el ángulo deseado y marcar los travesaños superiores (Fig. 4) y los travesaños inferiores (Fig. 6).

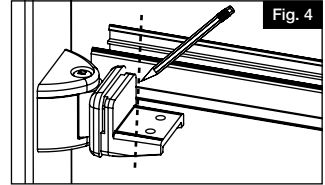

c. Repetir este procedimiento en el otro lado del tramo. Etiquetar la parte superior del tramo de barandal para simplificar la instalación.

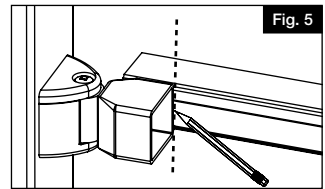

4.

a. Únicamente en el travesaño inferior, agregar $\frac{3}{4}$ " (1,09 cm) (hacia el extremo del travesaño o poste) a las marcas hechas en el tramo en el paso 3 (Fig. 5) y cortar el tramo en estas marcas.

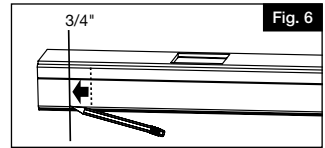

b. En el travesaño superior, cortar el tramo directamente en las marcas realizadas en el paso 3 (Fig. 4).

c. Cortar el travesaño superior a la misma longitud.

5.

Ensamble del tramo de barandal:

Seguir el paso 2 de "INSTALACIÓN DE TRAVESAÑO PARA BARROTES CUADRADOS O EN ESPIRAL" en la página 4

6.

Instalación del bloque de soporte:

Colocar el bloque de soporte en su lugar debajo del barandal (Fig. 12).

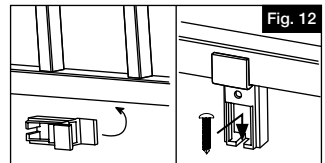

NOTA:

Fijar los bloques de soporte a la superficie de montaje usando los tornillos de $1\frac{1}{2}$ " provistos y presione la cubierta en su lugar con los tapones de plástico (Fig. 13).

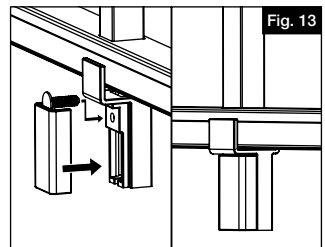

7.

- a. Retirar los tornillos de bisagra de los soportes inferiores. Remover los soportes inferiores de las bases de soporte e insertar los soportes inferiores en cada extremo del travesaño inferior (Fig. 14).
- b. Deslizar el soporte inferior (y el travesaño) en la base de montaje inferior y colocar el travesaño superior en la parte superior del soporte de travesaño superior.
- c. Volver a colocar el tornillo de bisagra a través de los soportes inferiores para fijar el conjunto en su lugar.

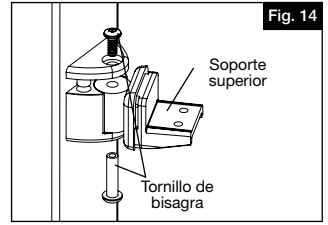

8.

Conexión de los travesaños con los soportes:

- a. Presionar las cubiertas de soporte del travesaño superior en cada extremo del tapón de travesaño superior que fue cortado previamente. Presionar sobre la del travesaño superior para asegurarse de que encaje perfectamente en el tramo y comprobar que las cubiertas del soporte del travesaño superior se mantengan en su lugar con el soporte de línea (Fig. 15).
- b. Usando los orificios en el soporte a modo de guía, taladrar dos (2) agujeros de 1/8" por la parte inferior del travesaño hacia arriba a través del travesaño superior. Instalar dos (2) tornillos de 1 5/8" por el orificio, de abajo hacia arriba, para fijar el soporte, el tramo y el travesaño superior, teniendo cuidado de no perforar a través de la parte superior del travesaño superior (Fig. 16).
- c. Instalar la cubierta de poste estilo pirámide en cada poste (Fig. 17).

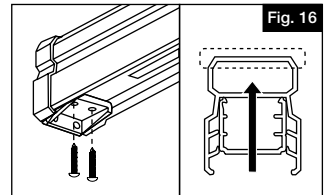
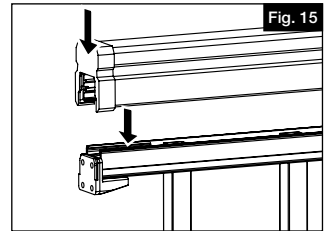

NOTA:

Es posible que deba utilizar un mazo de goma para obtener el ajuste adecuado.

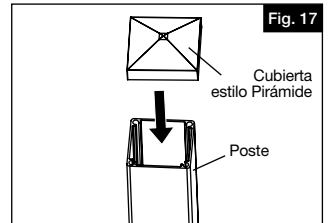



Barrette Outdoor Living
7830 Freeway Circle, Middleburg Heights, OH. 44130
barretteoutdoorliving.com • (877) 265-2220